

Hisense

life reimagined

РУКОВОДСТВО ПОЛЬЗОВАТЕЛЯ ПО ЭКСПЛУАТАЦИИ

Перед эксплуатацией данного оборудования, пожалуйста, внимательно прочитайте настоящее Руководство и сохраните его надлежащим образом для дальнейшего использования

РУССКИЙ ЯЗЫК

Содержание

Информация о технике безопасности и предупреждениях.....	3
Установка нового прибора.....	8
Описание прибора.....	10
Эксплуатация.....	11
Панель управления и управление прибором.....	13
Перевешивание дверцы.....	15
Полезные советы и подсказки.....	23
Очистка и уход.....	25
Устранение неисправностей.....	27
Утилизация оборудования.....	29



Информация о технике безопасности и предупреждениях

В целях обеспечения безопасности и правильного использования, перед установкой и первым использованием оборудования, внимательно прочитайте данное Руководство пользователя, включая его указания и предупреждения. Чтобы избежать ненужных ошибок и несчастных случаев, важно убедиться, что все лица, использующие оборудование, хорошо ознакомлены с его работой и мерами обеспечения безопасности. Сохраните эти инструкции и убедитесь, что они остаются с оборудованием, если оно перемещено или продано, так что любой, кто использует его в течение всего срока службы, будет должным образом проинформирован о его использовании и предупреждениях о безопасности. В целях безопасности жизни и имущества соблюдайте меры предосторожности, указанные в настоящих инструкциях пользователя, так как производитель не несет ответственности за ущерб, причиненный несоблюдением мер предосторожности.

Безопасность для детей и других уязвимых групп населения

- Согласно стандарту EN

Данное оборудование может использоваться детьми в возрасте от 8 лет и старше, а также лицами с ограниченными физическими, сенсорными или умственными способностями или с недостаточным опытом и знаниями, если они находятся под наблюдением или проинструктированы относительно безопасного использования оборудования и понимают связанные с этим опасности. Дети не должны играть с оборудованием. Чистка и пользовательское техобслуживание не должны производиться детьми без присмотра.

Детям в возрасте от 3 до 8 лет разрешается загружать и выгружать продукты из холодильного оборудования.

- Согласно стандарту IEC

Данное оборудование не предназначено для использования лицами (в том числе детьми) с ограниченными физическими, сенсорными или умственными способностями или с недостаточным опытом и знаниями, за исключением случаев, когда они находятся под наблюдением или проинструктированы относительно использования устройства со стороны лица, ответственного за их безопасность.

Дети должны находиться под присмотром старших лиц, чтобы убедиться, что они не играют с оборудованием.

- Храните все упаковочные материалы в недоступном для детей и животных месте, так как существует риск удушья.
- При утилизации оборудования, выньте вилку кабеля питания из розетки, перережьте соединительный кабель (как можно ближе к прибору) и снимите дверцы, чтобы дети не пострадали от поражения электрическим током или не закрылись внутри оборудования во время игры.

- В случае если данное оборудование, оснащенное магнитными уплотнителями двери, должно заменить старое оборудование, имеющее пружинный замок (защёлку) на двери или крышке, обязательно приведите в негодность пружинный замок, прежде чем выбросить старое оборудование. Это не позволит ему стать смертельной ловушкой для ребенка.

Общая безопасность



- **ПРЕДУПРЕЖДЕНИЕ** — Данное оборудование предназначено для использования в бытовых целях.
- **ПРЕДУПРЕЖДЕНИЕ** — Не храните внутри прибора взрывоопасные вещества, такие как аэрозольные баллончики с воспламеняющимся газом.
- **ПРЕДУПРЕЖДЕНИЕ** — В случае, если шнур питания поврежден, он должен быть заменен квалифицированным специалистом авторизованного сервисного центра во избежание возникновения опасности.
- **ПРЕДУПРЕЖДЕНИЕ** — Не закрывайте вентиляционные отверстия прибора и кухонной мебели, куда встроен прибор, содержите их в чистоте.
- **ПРЕДУПРЕЖДЕНИЕ** — Не используйте механические устройства или другие средства для ускорения процесса размораживания, кроме рекомендованных производителем.
- **ПРЕДУПРЕЖДЕНИЕ** — Не допускайте повреждения контура охлаждения.
- **ПРЕДУПРЕЖДЕНИЕ** — Не используйте электроприборы внутри отсеков для хранения пищевых продуктов, если они не относятся к типу, рекомендованному производителем.
- **ПРЕДУПРЕЖДЕНИЕ** — Хладагент и изоляционный парообразующий газ являются легковоспламеняющимися веществами. При утилизации оборудования следует обращаться только в авторизованный центр утилизации отходов. Не подвергайте воздействию огня.
- **ПРЕДУПРЕЖДЕНИЕ** — При установке оборудования убедитесь, что шнур питания не зажат и не поврежден.
- **ПРЕДУПРЕЖДЕНИЕ** — Не устанавливайте за прибором многорозеточные удлинители и переносные источники питания.
- **ПРЕДУПРЕЖДЕНИЕ** — Перед тем, как положить продукты в холодильник, их следует упаковать, а жидкости необходимо разлить по бутылкам или по контейнерам с крышкой. Это поможет избежать затруднений при очистке прибора.



- Символ  является предупреждением и указывает, что хладагент и изоляционный парообразующий газ являются легковоспламеняющимися веществами.
ПРЕДУПРЕЖДЕНИЕ: опасность пожара / легковоспламеняющиеся материалы

Замена ламп внутреннего освещения

- **ПРЕДУПРЕЖДЕНИЕ** — Лампы освещения не должны заменяться пользователем! Если лампы повреждены, обратитесь за помощью в авторизованный сервисный центр.

Это предупреждение справедливо только для холодильников, в которых используются лампы освещения.

Хладагент

В контуре охлаждения используется такой хладагент, как изобутан (R600a), природный газ с высоким уровнем экологической совместимости. Тем не менее, этот газ относится к категории легковоспламеняющихся. При транспортировке и установке холодильника убедитесь, что ни один из компонентов контура хладагента не повреждён.

Хладагент (R600a) является легковоспламеняющимся веществом.

- **ПРЕДУПРЕЖДЕНИЕ** — Прибор содержит хладагент и газ в изоляционном слое. Хладагент и газ должны быть утилизированы профессионально, так как они могут привести к травмам глаз или возгоранию. Убедитесь, что трубопровод контура хладагента не повреждён до надлежащей утилизации.

Если контур хладагента поврежден:

- Избегайте открытого огня и источников возгорания.
- Тщательно проветрите помещение, в котором находится прибор.

Вносить какие-либо изменения в спецификацию, конструкцию или модифицировать данный продукт опасно.

Любое повреждение шнура питания может привести к короткому замыканию, возгоранию и/или поражению током.



Электробезопасность

1. Запрещается удлинять шнур питания.
 2. Убедитесь, что вилка шнура питания не раздавлена и не повреждена. Раздавленная или поврежденная вилка шнура питания может перегреться и вызвать пожар.
 3. К вилке шнура питания прибора должен быть обеспечен постоянный свободный доступ.
 4. Не тяните за шнур питания.
 5. Если розетка ослаблена, не вставляйте вилку шнура питания в розетку. Опасность поражения электрическим током или пожара.
 6. Запрещается эксплуатировать прибор без крышки лампы внутреннего освещения.
 7. Холодильник можно подключать только к сети питания однофазного переменного тока 220 ~ 240 В/50 Гц. Если колебания напряжения в месте установки холодильника настолько велики, что напряжение превышает указанные параметры, то в целях безопасности обязательно используйте автоматический регулятор напряжения переменного тока, рассчитанный более чем на 350 Вт для холодильника.
- Холодильник необходимо подключать к отдельной розетке, к которой не должны быть подключены другие электроприборы. Его вилка шнура питания должна соответствовать розетке, которая должна быть оборудована заземляющим проводом.

Повседневное использование

- Не храните в приборе воспламеняющиеся газы или жидкости. Существует опасность взрыва.
- Не используйте внутри прибора какие-либо электрические устройства (например, электрические мороженицы, миксеры и т.д.).
- При отключении от сети всегда вынимайте вилку шнура питания из розетки, не тяните за шнур питания.
- Не ставьте горячие предметы рядом с пластиковыми деталями прибора.
- Не размещайте продукты питания непосредственно напротив отверстий для выхода воздуха на задней стенке.
- Храните предварительно упакованные замороженные продукты в соответствии с инструкциями производителя замороженных продуктов.
- Строго соблюдайте рекомендации производителя данного прибора по правильному хранению продуктов. Указания находятся в соответствующих разделах.
- Не помещайте газированные или шипучие напитки в морозильное отделение: заморозка приводит к тому, что внутри ёмкости растёт давление, что может привести к её взрыву и повреждению прибора.
- Замороженные продукты могут вызвать холодовую травму, если их употреблять сразу из морозильного отделения.
- Не подвергайте прибор воздействию прямых солнечных лучей.
- Держите горящие свечи, лампы и другие источники открытого пламени вдали от прибора, чтобы не поджечь прибор.
- Прибор предназначен для хранения продуктов питания и / или напитков в обычных бытовых условиях, как описано в данной инструкции.
- Прибор тяжелый — будьте осторожны при его перемещении.
- Не прикасайтесь и не извлекайте предметы из морозильного отделения мокрыми или влажными руками, так как это может привести к повреждениям кожи или холодовой травме.
- Никогда не вставляйте на основание, ящики, двери и т. д. и не используйте их как опору.
- Запрещается повторно замораживать оттаявшие продукты.
- Не употребляйте мороженое и кубики льда сразу из морозильного отделения, так как это может вызвать обморожение полости рта и губ.
- Чтобы избежать выпадения предметов, что может привести к травмам или повреждению холодильника, не перегружайте дверные полки и не кладите слишком много продуктов в ящики.

Осторожно!

Уход и очистка

- Перед началом технического обслуживания выключите прибор и извлеките вилку шнура питания из розетки.
- Для очистки прибора нельзя использовать металлические предметы, пароочистители, эфирные масла, органические растворители и абразивные чистящие средства.

- Для удаления наледи нельзя использовать острые предметы.

Важно!**Установка**

- Для подключения к электросети внимательно следуйте инструкциям, приведенным в данном Руководстве.
- Распакуйте прибор и проверьте, нет ли на нем повреждений. Не подключайте прибор, если он поврежден. Немедленно сообщите о возможных повреждениях в место, где Вы его приобрели. В этом случае сохраните упаковку.
- Рекомендуются подождать не менее четырех часов перед подключением прибора, чтобы позволить маслу стечь обратно в компрессор.
- Во избежание перегрева необходимо обеспечить достаточную циркуляцию воздуха вокруг прибора. Чтобы обеспечить достаточную вентиляцию, следуйте инструкциям, относящимся к установке.
- Устанавливайте прибор так, чтобы задняя часть прибора не находилась слишком близко к стене, а нагревающиеся компоненты (компрессор, конденсатор) не соприкасались со стеной, чтобы предотвратить риск возникновения пожара. Следуйте инструкциям, относящимся к установке.
- Прибор нельзя устанавливать рядом с радиаторами или кухонными плитами.
- После установки прибора должен быть обеспечен свободный доступ к вилке шнура питания.

Обслуживание

- Любые электромонтажные работы, необходимые для обслуживания холодильника, должны выполняться квалифицированным специалистом авторизованного сервисного центра.
- Данный продукт должен обслуживаться в авторизованном сервисном центре, и должны использоваться только оригинальные запасные части

Установка нового прибора

Перед первым использованием прибора необходимо ознакомиться со следующей информацией.

Вентиляция прибора



Для повышения эффективности системы охлаждения, экономии электроэнергии и во избежание перегрева прибора обеспечьте вокруг него достаточную циркуляцию воздуха. По этой причине вокруг холодильника должно быть достаточно свободного пространства.

Рекомендуется: оставить 50-70 мм свободного пространства от задней стенки прибора до стены, не менее 100 мм с обеих сторон и над прибором, а также свободное пространство спереди так, чтобы дверцы могли открываться на 135°, как показано на схемах ниже.

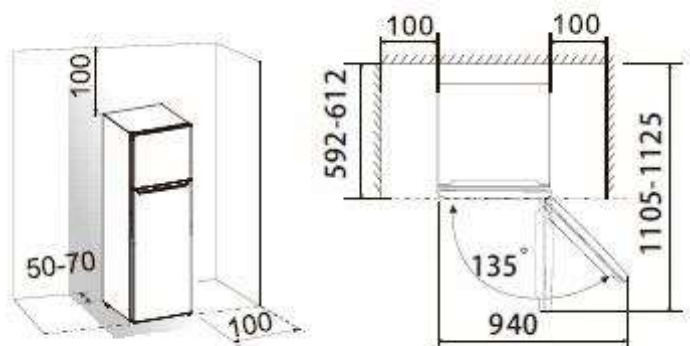

Примечание

Данный прибор исправно работает в пределах климатических классов: от N до ST, показанных в таблице ниже. Прибор может работать некорректно, если его оставить при температуре выше или ниже указанного диапазона в течение длительного периода.

Климатический класс	Температура окружающей среды
SN	от +10°C до +32°C
N	от +16°C до +32°C
ST	от +16°C до +38°C
T	от +16°C до +43°C

- Установите прибор в сухом помещении, чтобы избежать негативного воздействия влаги.
- Не подвергайте прибор воздействию прямого солнечного света, дождя и замерзанию. Не устанавливайте прибор вблизи источников тепла, например, плит, обогревателей, источников открытого огня.

Выравнивание прибора

- Чтобы прибор стоял ровно и устойчиво и чтобы обеспечить достаточную циркуляцию воздуха в нижней части прибора, возможно, потребуется отрегулировать нижние ножки.
- Вы можете отрегулировать их вручную с помощью подходящего гаечного ключа.

Для того чтобы дверцы закрывались самостоятельно, необходимо отклонить верх прибора назад примерно на 10 мм.

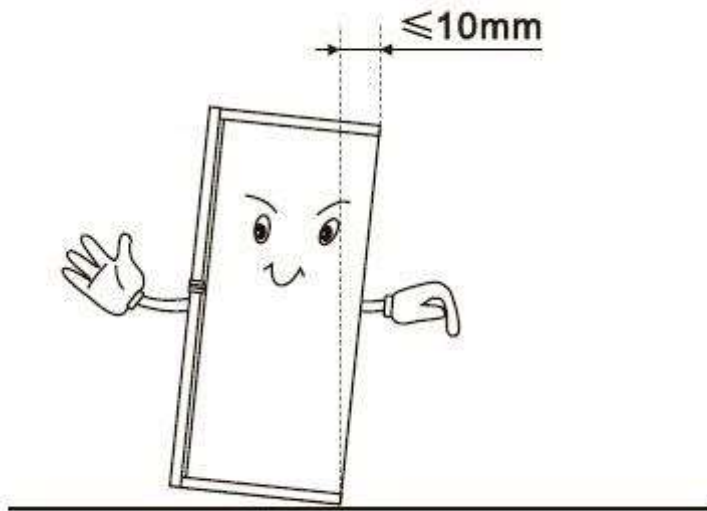

Описание прибора

Вид прибора

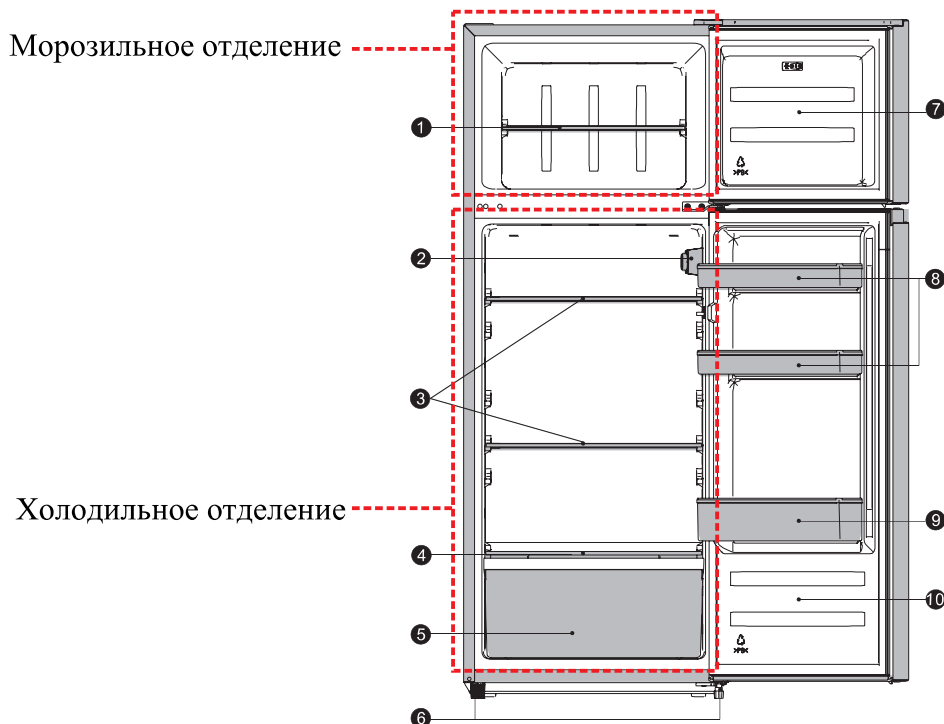

1. Полка морозильного отделения
2. Панель управления и LED освещение
3. Полка холодильного отделения
4. Крышка ящика для овощей
5. Ящик для овощей
6. Регулируемые ножки
7. Дверца морозильного отделения
8. Верхняя дверная полка
9. Нижняя дверная полка
10. Дверца холодильного отделения

Примечание: Из-за непрерывного совершенствования наших продуктов ваш холодильник может немного отличаться от данного руководства, но его функционал и порядок его использования остаются неизменными. Чтобы получить больше места в морозильном отделении, Вы можете вынуть полку морозильного отделения.

Эксплуатация

Комплектующие 1)

Передвижные полки/лотки

- Различные стеклянные, пластиковые полки для хранения или проволочные лотки входят в комплект вашего прибора - разные модели имеют разные комбинации, разные модели также имеют разные элементы.
- На стенках холодильника есть ряд направляющих, поэтому полки могут быть расположены так, как необходимо.

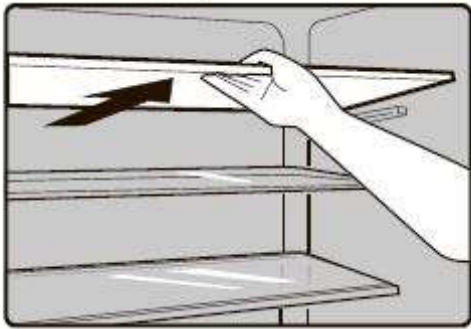

Снятие и установка дверных полок

Предупреждение: Для снятия и установки дверных полок рекомендуем Вам обратиться в авторизованный сервисный центр. Если дверная полка повреждена, обратитесь за помощью в авторизованный сервисный центр.

Далее следует инструкция для авторизованного сервисного центра. Дверные полки заменяются в следующей последовательности:

Снятие дверной полки

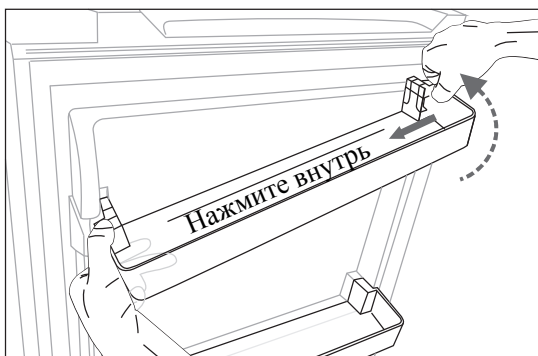

Нажмите на правую сторону дверной полки внутрь, придерживая при этом левую сторону. Когда паз полки сойдёт с выступа дверцы холодильника, выньте полку наклонно вверх.

Установка дверной полки

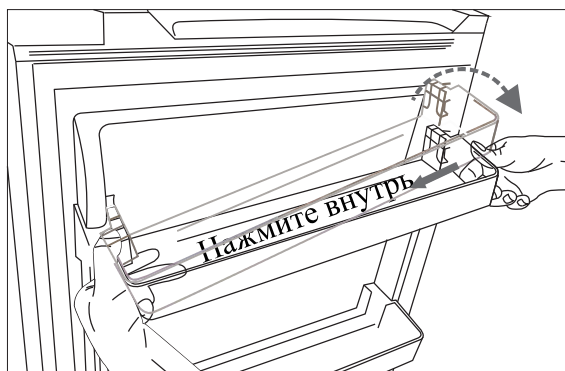

Сперва наклоните левую сторону дверной полки и убедитесь, что паз встал на выступ дверцы. Затем нажмите на правую сторону внутрь, после чего переместите полку вниз до конца.

Холодильное отделение 2)

- Для хранения продуктов, которые не нужно замораживать. Разные отсеки подходят для различных видов продуктов.

Морозильное отделение 2)

- Для заморозки свежих продуктов и хранения замороженных продуктов и продуктов глубокой заморозки в течение длительного времени.

Размораживание продуктов 2)

- В холодильном отделении.
- При комнатной температуре.
- В микроволновой печи.
- В обычной или конвекционной духовке.
- После размораживания продукты нельзя замораживать повторно.

1) Если прибор содержит соответствующие комплектующие и функции.

2) Если прибор содержит морозильное отделение.

Ящик для овощей

- Для хранения фруктов и овощей.

Панель управления и управление прибором

Запуск и регулировка температуры

- Вставьте вилку шнура питания в розетку с контактом защитного заземления. Когда открывается дверь холодильного отделения, включается внутреннее освещение. После установки холодильника на место подождите 5 минут перед включением питания. Не ставьте ничего в холодильник, пока температура внутри не станет достаточно низкой.
- Регулятор температуры расположен в правой части холодильного отделения.

Настройка 0 означает:

Выкл.

Поверните регулятор по часовой стрелке для включения прибора.

Настройка 1 означает:

Самая высокая температура, самая тёплая настройка.

Настройка 7 (крайнее положение регулятора) означает:

Самая низкая температура, самая холодная настройка.

Важно! Обычно мы рекомендуем выбирать настройку 2, 3 или 4. Если вам необходима более высокая или более низкая температура, пожалуйста, поверните регулятор в соответствующую сторону. При установке более холодных настроек прибор потребляет больше электроэнергии.

Важно! Высокая температура окружающего воздуха (например, в жаркие летние дни) и холодные настройки (положение 6 и 7) могут вызывать длительную или непрерывную работу компрессора!

Причина: при высокой температуре окружающей среды компрессор должен работать непрерывно, чтобы поддерживать низкую температуру внутри прибора.

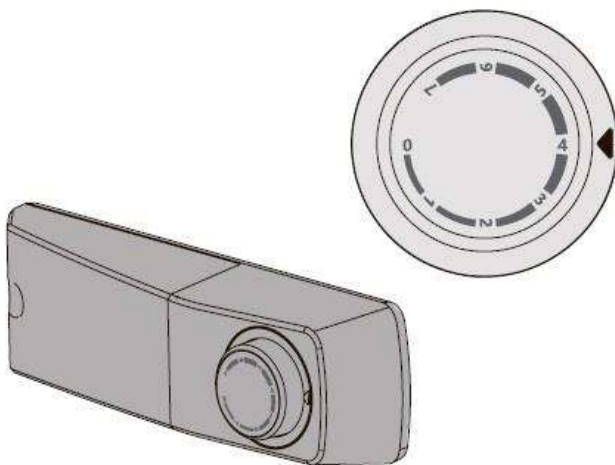

Замена LED освещения:



Предупреждение!

Если LED освещение повреждено, то пользователю запрещено менять его самостоятельно! Замена LED освещения неквалифицированным лицом может привести к травмам или к серьезным неисправностям. Во избежание опасности LED освещение должно быть заменено квалифицированным специалистом авторизованного сервисного центра. Обратитесь в авторизованный сервисный центр за помощью.

Далее следует инструкция для авторизованного сервисного центра!

- Перед заменой LED освещения выключите прибор и отключите его от сети, вынув вилку шнура питания из розетки.
- Характеристики LED освещения: 220–240 В, не более 2 Вт.
- Выньте вилку шнура питания из розетки.
- Для замены LED освещения открутите винт.
- Замените вышедшее из строя LED освещение.
- Снова включите холодильник.

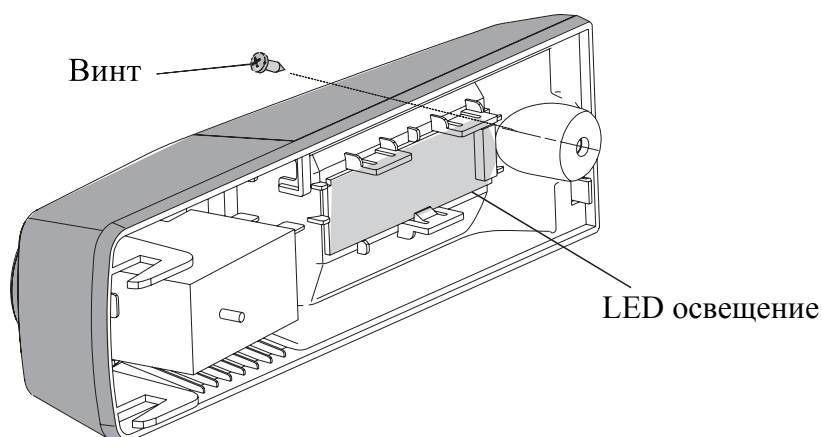

Перевешивание дверцы

В зависимости от выбранного места установки дверь можно перевесить, чтобы она открывалась не вправо (как поставляется устройство), а влево.

Предупреждение! При перевешивании двери прибор не должен быть подключен к электросети. Убедитесь, что вилка шнура питания вынута из розетки.

Необходимые инструменты

Не входят в комплект		
		
Торцевой ключ 8 мм	Шлицевая отвертка	Шпатель
		
Крестовая отвертка	Разводной гаечный ключ	Гаечный ключ 8 мм
Дополнительные детали в пакете		
		
Крышка левого шарнира		

Примечание: При необходимости можно положить холодильник на заднюю поверхность, чтобы получить доступ к основанию, при этом следует положить его на мягкую пенопластовую упаковку или аналогичный материал, чтобы избежать повреждения задней панели холодильника.

Для перевешивания двери следуйте указаниям ниже.

1. Поставьте холодильник вертикально. Откройте дверцу, выньте все дверные полки (во избежание повреждения), а затем закройте дверцу.

Снятие дверной полки

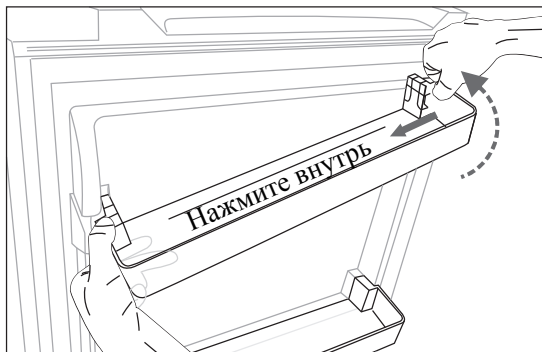

2. С помощью шпателя или шлицевой отвертки подденьте и снимите заглушку винтовых отверстий, которая находится в верхнем левом углу холодильника, и крышку верхнего шарнира, которая находится в верхнем правом углу холодильника.

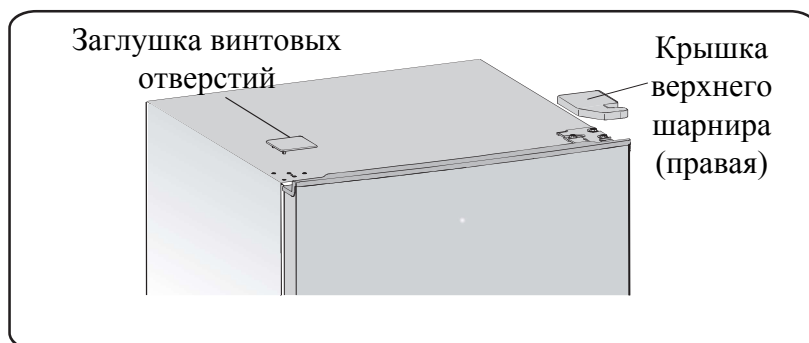

- Открутите торцевым ключом 8 мм или гаечным ключом самонарезающие фланцевые винты, фиксирующие верхний шарнир с правой стороны (пожалуйста, поддерживайте дверь рукой).

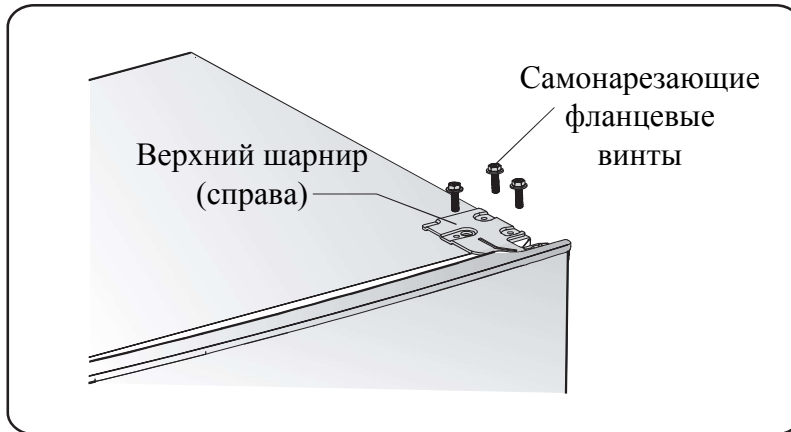

- Открутите стержень верхнего шарнира. Переверните шарнир на 180 градусов и надёжно прикрутите с нижней стороны стержень шарнира. Отложите в сторону.

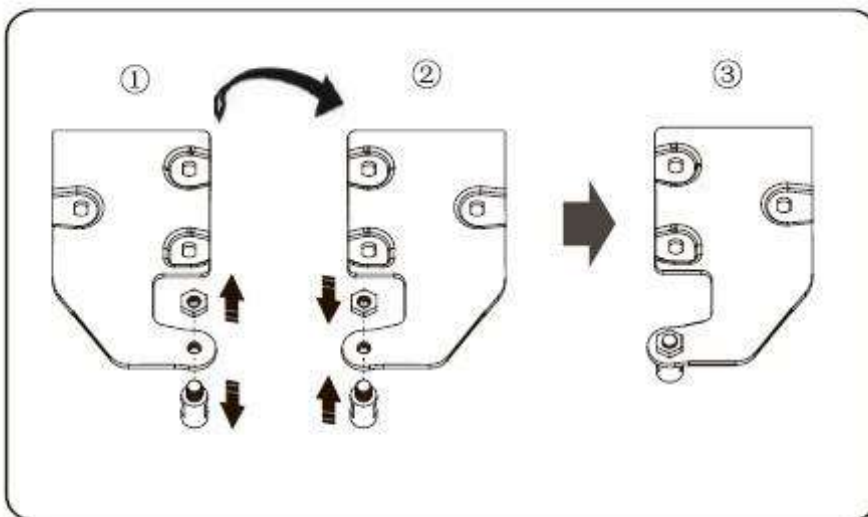

- Снимите верхнюю дверцу со среднего шарнира, аккуратно поднимая дверцу вверх без отклонений в любую из сторон.

ПРИМЕЧАНИЕ: При снятии дверцы не потеряйте шайбу(ы) между средним шарниром и

нижней частью верхней дверцы, которая(ые) могут прилипнуть к дверце. Следите, чтобы она(и) не потерялась(ись).

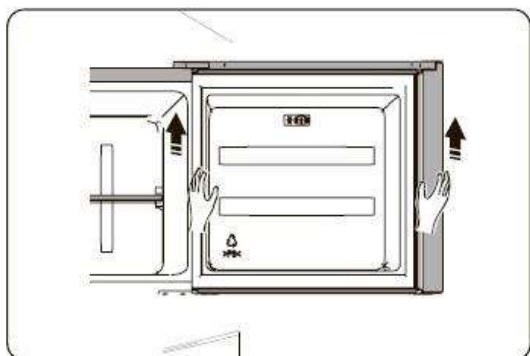

6. Положите верхнюю дверцу на мягкую поверхность лицевой панелью вверх. Открутите винт 2 и снимите деталь 1, а затем установите их на левую сторону и надежно затяните.

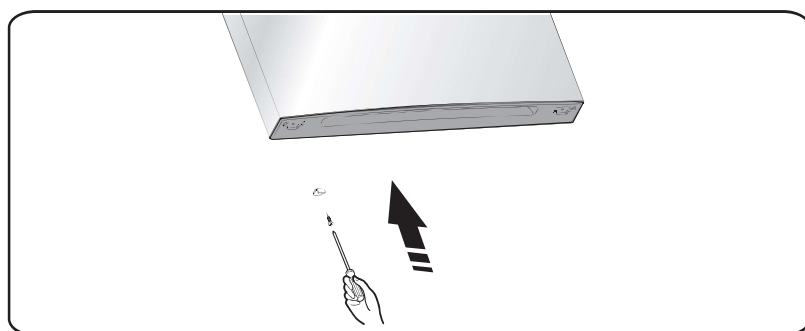
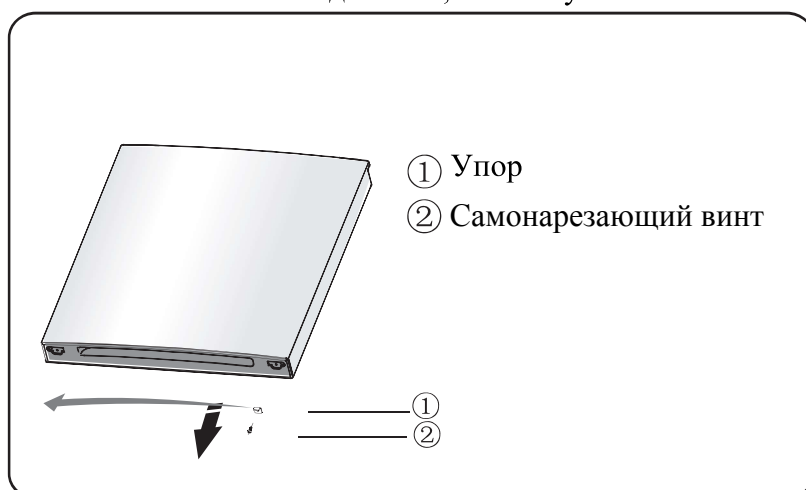

7. Открутите два специальных самонарезающих фланцевых винта, которые используются для крепления среднего шарнира, а затем снимите средний шарнир, который удерживает нижнюю дверцу.

ПРИМЕЧАНИЕ: При снятии дверцы не потеряйте шайбу(ы) между нижним шарниром и

нижней частью нижней дверцы, которая(ые) могут прилипнуть к дверце. Следите, чтобы она(и) не потерялась(ись).

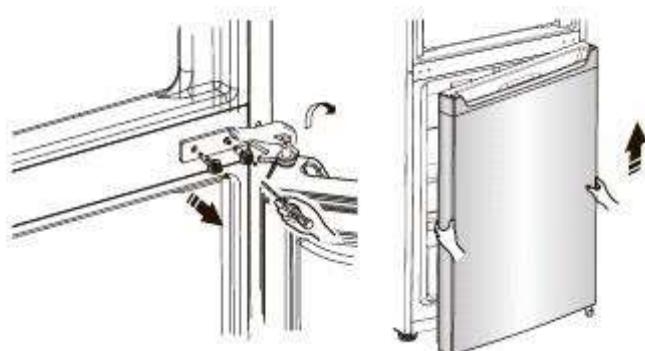

8. Положите нижнюю дверцу на мягкую поверхность лицевой панелью вверх. Открутите винт 2 и снимите деталь 1, а затем установить их на левую сторону и надежно затяните

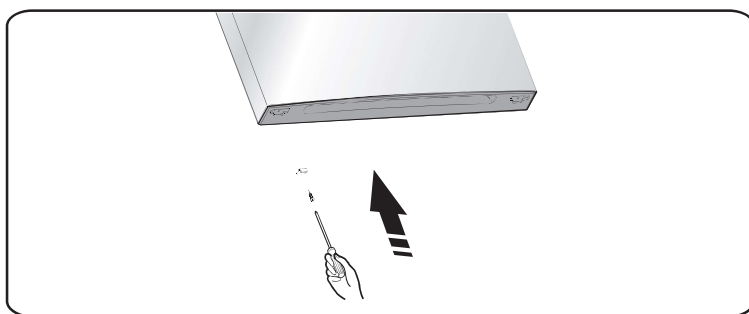
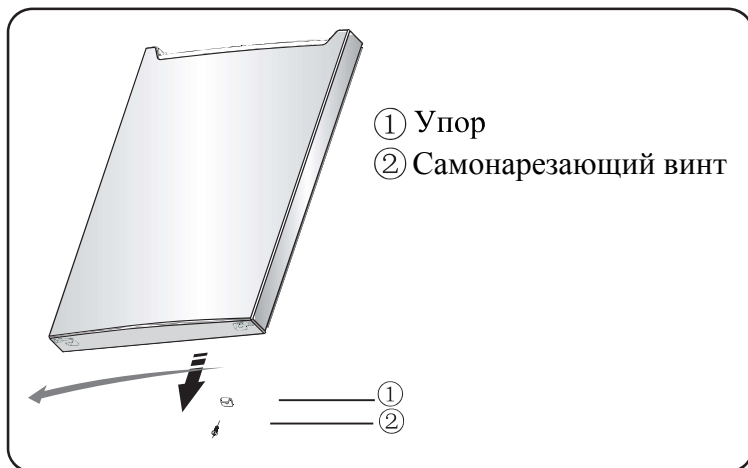

9. Переставьте заглушки винтовых отверстий на средней пластине слева направо (как показано на рисунке ниже).

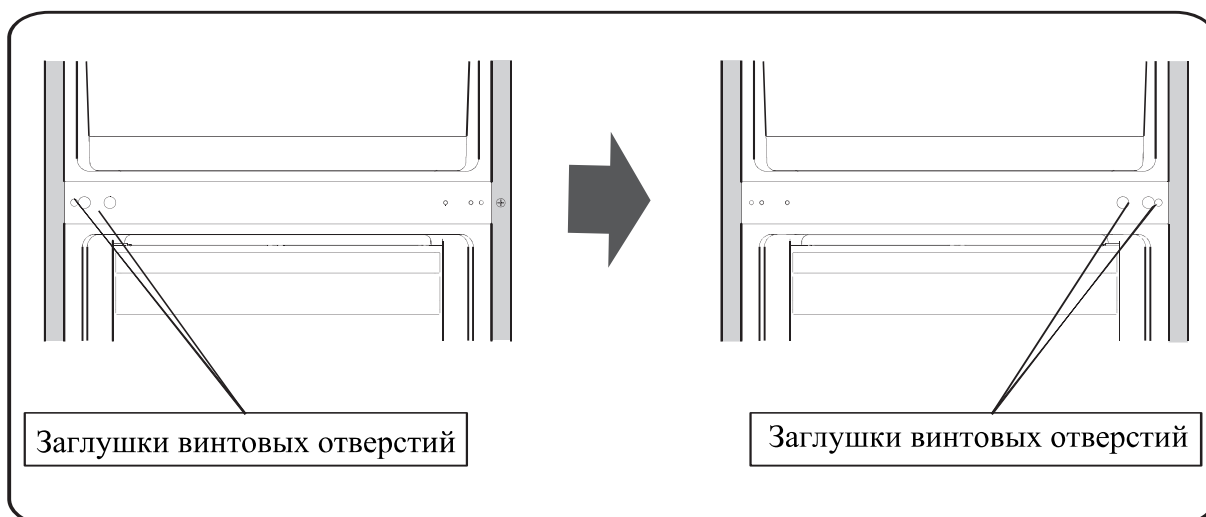

10. Положите холодильник на мягкую пенопластовую упаковку или на аналогичный материал. Снимите обе регулируемые ножки и нижний шарнир, открутив самонарезающие фланцевые винты.



11. Установите нижний шарнир на левую сторону и зафиксируйте его специальными самонарезающими фланцевыми винтами.

Установите регулируемые ножки на соответствующие места и зафиксируйте их.

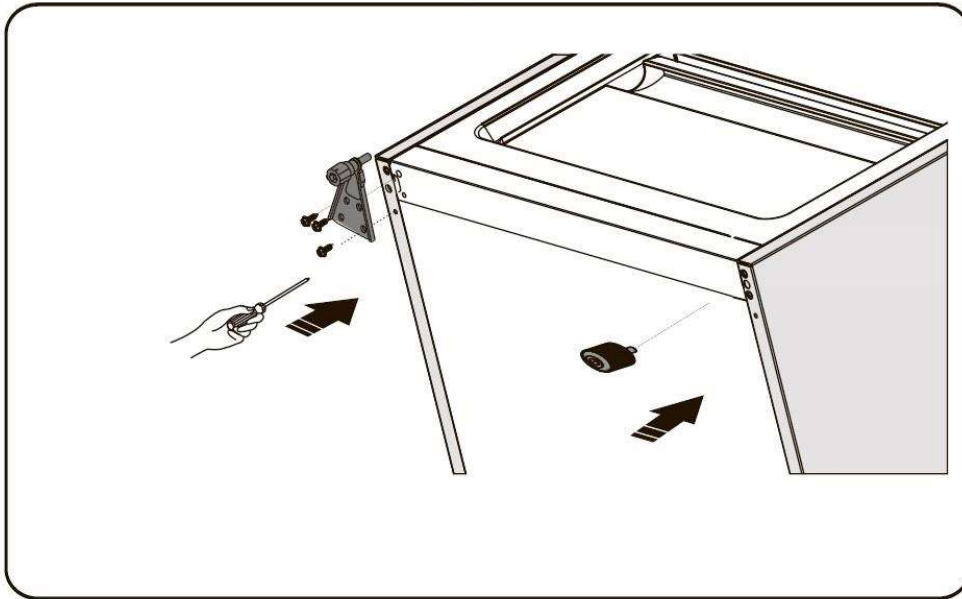

12. Установите нижнюю дверцу в соответствующее положение, отрегулируйте нижний шарнир, установите стержень шарнира в нижнее отверстие нижней дверцы, затем затяните болты.

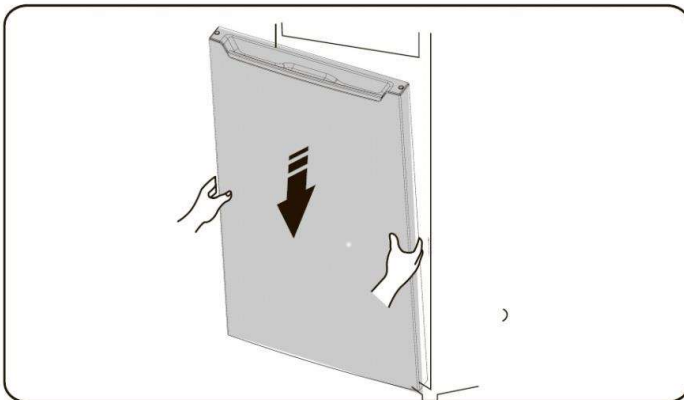

13. Переверните средний шарнир на 180 градусов, установите слева и отрегулируйте его положение, установите стержень среднего шарнира в верхнее отверстие нижней дверцы, затем затяните болты.

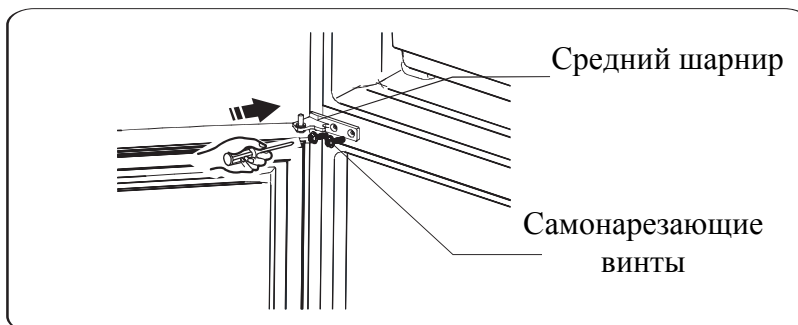

14. Установите верхнюю дверцу в соответствующее положение. Убедитесь, что дверца выровнена, вставьте стержень среднего шарнира в нижнее отверстие верхней дверцы.

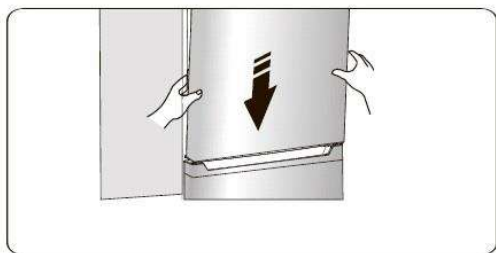

15. Переставьте налево верхний шарнир и вставьте стержень верхнего шарнира в верхнее отверстие верхней дверцы. Отрегулируйте положение верхней дверцы (при этом придерживайте верхнюю дверцу руками), зафиксируйте верхний шарнир с помощью специальных самонарезающих фланцевых винтов.

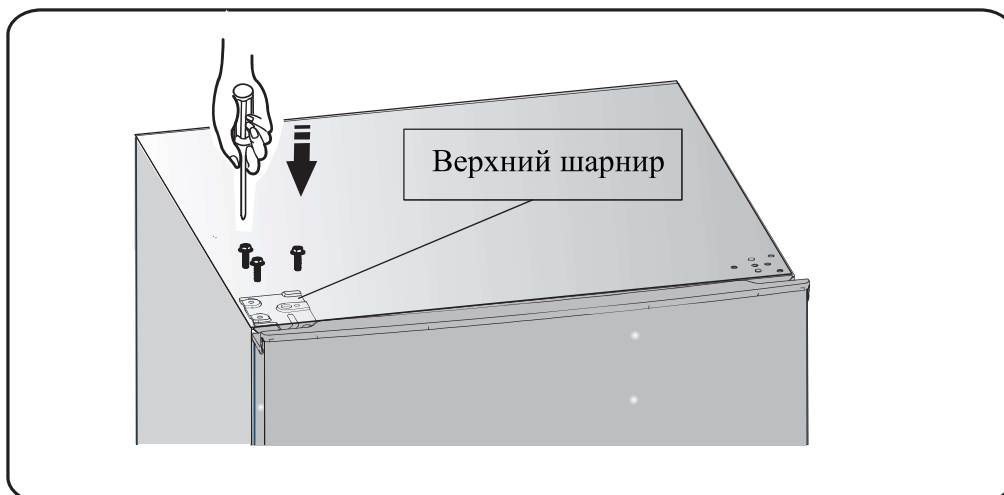

16. Установите заглушку винтовых отверстий на верхний правый угол холодильника. Установите крышку верхнего шарнира (в пакете) на левый угол. Оставшуюся крышку верхнего шарнира уберите в пакет.

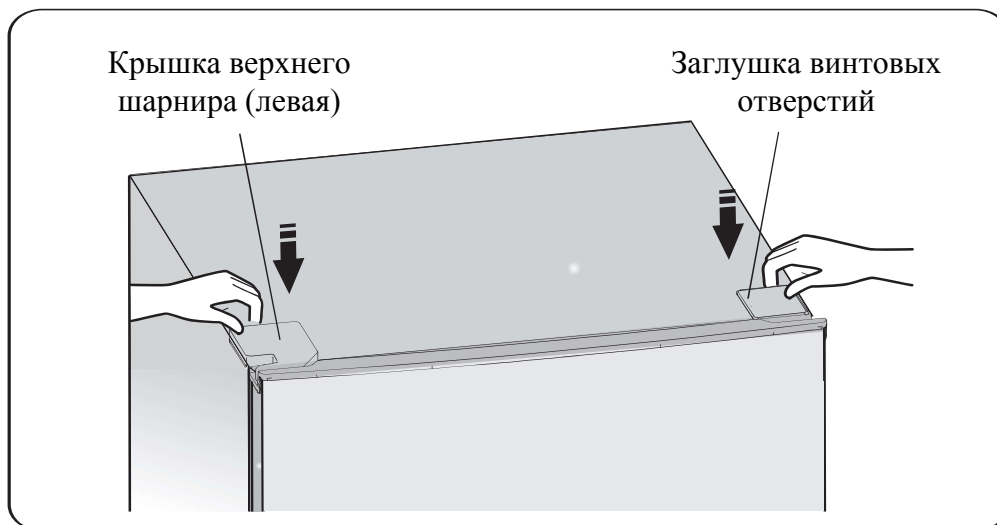

17. Откройте дверцу, установите дверные полки, затем закройте её.

Предупреждение! Перед перевешиванием дверей отключите прибор от электросети. Убедитесь до проведения работ, что вилка шнура питания вынута из розетки.

Полезные советы и подсказки

Советы по экономии электроэнергии

- Мы рекомендуем вам следовать приведенным ниже советам для экономии энергии.
- Старайтесь не держать дверцы открытыми в течение длительного времени.
- Убедитесь, что прибор находится вдали от любых источников тепла (прямых солнечных лучей, электрической духовки или плиты и т. п.)
- Не устанавливайте температуру внутри прибора ниже, чем требуется.
- Не храните в холодильнике теплую пищу или испаряющуюся жидкость.
- Установите прибор в хорошо вентилируемом помещении, где не образуется влажность. См. раздел «Установка нового прибора».
- На схеме показано наиболее правильное расположение ящиков, ящика для фруктов и овощей, полок. Соблюдайте такое расположение, поскольку оно разрабатывалось для обеспечения наибольшей энергоэффективности.

Советы по охлаждению свежих продуктов

- Не помещайте горячую пищу сразу в холодильное или морозильное отделение, внутренняя температура повысится, это приведет к тому, что компрессору придется работать усиленнее и потреблять больше энергии.
- Накройте или заверните пищу, особенно если она имеет сильный аромат.
- Располагайте продукты так, чтобы воздух мог свободно циркулировать вокруг них.

Советы по охлаждению

- Мясо (все виды) заверните в пищевую полиэтиленовую плёнку и поместите на стеклянную полку над ящиком для овощей. Всегда соблюдайте сроки хранения продуктов и используйте их до даты, указанной производителями.
- Приготовленные продукты, холодные блюда и т.п.: Должны быть накрыты и могут быть размещены на любой полке.
- Фрукты и овощи: Хранить в специально предусмотренном ящике.
- Масло и сыр: Следует завернуть в герметичную фольгу или полиэтиленовую пищевую пленку.
- Бутылки с молоком: Должны иметь крышку и храниться на дверных полках.

Советы по замораживанию

- При первом запуске или если прибор долго не использовался, установите очень низкую температуру и оставьте прибор работать не менее 2 часов. Затем загрузите продукты.
- Подготавливайте продукты небольшими порциями, чтобы их можно было быстро и полностью заморозить, а впоследствии разморозить именно требуемое количество.
- Упаковывайте продукты в алюминиевую фольгу или полиэтиленовую пищевую плёнку. Проверяйте, чтобы продукты были герметично упакованы.
- Не допускайте контакта свежих, незамороженных продуктов и продуктов, которые уже заморожены, чтобы избежать повышения температуры последних.
- Замороженные продукты, если их употреблять сразу после извлечения из морозильного отделения, вероятно, вызовут холодовую травму.

Советы по хранению замороженных продуктов

- Убедитесь, что замороженные продукты правильно хранились в торговой сети продавца.
- После размораживания качество продуктов будет быстро ухудшаться, их нельзя повторно замораживать.
- Не превышайте срок хранения, указанный производителем продуктов.

Выключение прибора

Если прибор необходимо выключить на длительный период времени, то для предотвращения образования на нём плесени нужно выполнить следующие шаги.

1. Выньте все продукты.
2. Выньте вилку шнура питания из розетки.
3. Тщательно очистите и высушите внутреннее пространство.
4. Убедитесь, что все дверцы слегка приоткрыты, чтобы обеспечить циркуляцию воздуха.

Очистка и уход

Для соблюдения гигиены регулярно очищайте прибор, включая внешние и внутренние детали (не реже одного раза в два месяца).

Предупреждение! Во время очистки прибор должен быть отключен от электросети. Существует опасность поражения электрическим током! Перед очисткой и обслуживанием выключите прибор и выньте вилку шнура питания из розетки.

Очистка наружных поверхностей

-Протрите панель управления чистой, мягкой тканью.

-Распыляйте воду на ткань, используемую для очистки, вместо того, чтобы распылять её непосредственно на поверхности холодильника. Это помогает обеспечить равномерное распределение влаги по поверхности.

-Очистите дверцы, ручки и поверхность корпуса, используя неагрессивные моющие средства, а затем вытрите всё насухо мягкой тканью.

Осторожно!

-Не используйте острые предметы, так как они могут поцарапать поверхность.

- Не используйте для очистки разбавители, моющие средства для автомобилей, хлорсодержащие средства, эфирные масла, абразивные чистящие средства или органические растворители, такие как бензол. Они могут повредить поверхность прибора и стать причиной возгорания.

Очистка внутренних поверхностей

Вы должны регулярно очищать внутренние поверхности прибора. Протрите внутренние поверхности прибора слабым раствором пищевой соды, затем сполосните отжатой губкой или тканью, смоченной в тёплой воде. Перед установкой полок и ящиков протрите насухо. Тщательно высушите все поверхности и съёмные детали.

На внутренних стенках морозильного отделения может образоваться слой инея, если дверцу морозильного отделения часто открывали или оставляли открытой слишком долго.

Если слой инея слишком толстый, выберите время, когда морозильное отделение почти пустое, и следуйте описанной ниже процедуре:

1. Выньте оставшиеся продукты и ящики, отключите холодильник от сети, вынув вилку шнура питания из розетки, и оставьте дверцы открытыми. Хорошо проветривайте помещение, чтобы ускорить процесс размораживания.
2. После того, как размораживание будет завершено, очистите морозильное отделение, как описано выше.

Осторожно! Не используйте острые предметы для удаления инея из морозильного отделения. Прибор можно подключать обратно в сеть (подключать к розетке) и включать только после его полного высыхания.

Очистка дверных уплотнителей

Позаботьтесь о поддержании уплотнителей в чистоте. Попадание на них липкой еды и напитков может привести к тому, что уплотнители прилипнут к корпусу и порвутся, когда вы будете открывать дверцу. Очистите уплотнитель, используя неагрессивное моющее средство и тёплую воду. Ополосните и тщательно высушите уплотнитель после очистки.

Осторожно! Прибор можно подключать в сеть (подключать к розетке) и включать только после того, как уплотнители дверцы полностью высохнут.

Замена LED освещения:

Предупреждение: LED освещение должно быть заменено квалифицированным специалистом авторизованного сервисного центра. Если LED освещение повреждено, обратитесь за помощью в авторизованный сервисный центр.

Размораживание

Для чего нужна эта процедура

- Вода, содержащаяся в продуктах или попадающая с воздухом внутрь холодильника при открывании дверцы, может образовывать слой инея внутри. Если слой инея толстый, он может негативно повлиять на процесс охлаждения. Если слой инея превышает 10 мм, холодильник следует разморозить.

Размораживание отделения для хранения свежих продуктов

- Оно контролируется автоматически при включении или выключении регулятора температуры, поэтому в размораживании нет необходимости. Вода от размораживания автоматически сливается в поддон через сливную трубку в задней части холодильника.

Размораживание отделения для хранения замороженных продуктов

- Морозильное отделение размораживается вручную. Перед размораживанием выньте продукты из прибора.
- Извлеките ёмкость для льда и продукты или временно положите их в отделение для свежих продуктов.

- Установите ручку регулятора температуры в положение «0» (компрессор перестанет работать), отключите холодильник от сети, вынув вилку шнура питания из розетки, и оставьте дверцу открытой, пока лёд и иней не растают и не скопятся в нижней части морозильного отделения. Вытрите воду мягкой тканью.
- Для ускорения процесса размораживания можно поставить миску с тёплой водой (примерно 50 °С) в морозильное отделение. После размораживания не забудьте повернуть ручку регулятора температуры в исходное положение.
- Нельзя размораживать морозильное отделение с помощью горячей воды или фена во избежание деформации корпуса изнутри.
- Нельзя соскребать лёд и иней или отделять продукты от поверхностей, которые смёрзлись вместе, острыми предметами или деревянными брусками, чтобы не повредить внутреннюю обшивку или поверхность испарителя.

Внимание! Выключите прибор перед размораживанием, поверните регулятор температуры в положение «0»:

Важно! Холодильник необходимо размораживать, по меньшей мере, раз в месяц.

Во время эксплуатации: если прибор используется в условиях повышенной влажности, или дверцу открывали часто, рекомендуется размораживать прибор каждые две недели.

Если прибор не используется в течение длительного времени

- Выньте продукты из прибора.
- Выключите прибор, повернув регулятор температуры в положение «0».
- Извлеките вилку шнура питания из розетки.
- Тщательно очистите (см. раздел «Очистка и уход»).
- Оставьте дверцы открытыми, чтобы внутри не образовывалось неприятных запахов.

Примечание: Если в холодильнике предусмотрено морозильное отделение.

Устранение неисправностей

Если при работе прибора возникли проблемы или Вы подозреваете, что он работает неправильно, можно провести ряд простых проверок до обращения в авторизованный сервисный центр. Они описаны ниже.

Внимание! Не пытайтесь ремонтировать прибор самостоятельно. Если проблема не устранена после выполнения указанных ниже проверок, обратитесь в авторизованный сервисный центр.

Проблема	Возможная причина и способ устранения
Прибор не работает должным образом	Убедитесь, что вилка шнура питания правильно подключена к розетке.
	Проверьте предохранитель или цепь электропитания и при необходимости замените.

	Температура окружающей среды слишком низкая. Попробуйте задать более низкую температуру работы холодильника, чтобы решить эту проблему.
Неприятный запах из прибора	Внутреннее пространство может нуждаться в очистке.
	Некоторые продукты, контейнеры или упаковка вызывают появление неприятных запахов.
Шум от прибора	<p>Следующие звуки являются нормальными:</p> <ul style="list-style-type: none"> • Компрессор издает шум при работе. • Бульканье, похожее на звук кипящей воды • Щёлкающий звук перед запуском компрессора.
	<p>Причины других необычных шумов описаны ниже. Возможно, Вам потребуются проверить их и принять меры:</p> <p>Корпус холодильника не выровнен. Задняя часть прибора касается стены. Бутылки или контейнеры упали или перекатываются.</p>
Двигатель работает непрерывно.	<p>Нормально часто слышать звук двигателя, но он должен будет работать больше в следующих случаях:</p> <ul style="list-style-type: none"> • Температуру задали холоднее, чем необходимо • Большое количество тёплых продуктов поместили в прибор. • Температура снаружи прибора слишком высокая. • Дверцы оставались открытыми слишком долго или открывались слишком часто. • После установки устройства или, если устройство было выключено в течение длительного времени.
Образовался слой инея	<p>Убедитесь, что продукты помещены в прибор так, что обеспечивается достаточная вентиляция.</p> <p>Убедитесь, что дверца плотно закрыта.</p> <p>Чтобы удалить иней, обратитесь к разделу «Очистка и уход».</p>

Температура внутри слишком высокая	Возможно, Вы слишком долго оставляли дверцы открытыми или открывали их слишком часто; дверцы могут плотно не закрываться, из-за того что им что-то мешает; возможно, расстояния до стен (с боков, сверху и сзади) в месте установки прибора малы.
Температура внутри слишком низкая	Процедура повышения температуры описана в разделе «Панель управления и управление прибором».
Дверцы закрываются с усилием	Убедитесь, что верх холодильника отклонен назад на 10-15 мм, что позволяет дверцам закрываться самостоятельно. Проверьте, есть ли внутри что-то, что препятствует закрыванию дверцы.
Капли воды на полу	Поддон для воды (расположен сзади в нижней части корпуса) может быть не выровнен должным образом, или трубка для слива воды (расположена под верхней частью отсека для размещения компрессора) не расположена должным образом и неточно направляет воду в этот поддон, или трубка для слива воды заблокирована. Возможно, потребуется отодвинуть холодильник от стены, чтобы проверить поддон и трубку.
Освещение не работает	Освещение может быть повреждено. Процедура замены описана в разделе «Панель управления и управление прибором».

Утилизация оборудования

Запрещается утилизировать данное оборудование как бытовые отходы.

Упаковочные материалы

Упаковочные материалы с символом переработки подлежат вторичной переработке. Для вторичной переработки упаковку необходимо выбросить в соответствующий контейнер для сбора отходов.

Перед утилизацией прибора

1. Выньте вилку шнура питания из розетки.
2. Обрежьте шнур питания и утилизируйте вместе с вилкой шнура питания.

Предупреждение! Холодильники содержат хладагент и газы в изоляционном слое. Хладагент и газы должны быть утилизированы профессионально, так как эти вещества могут вызвать повреждение глаз или стать причиной возгорания. Перед надлежащей утилизацией убедитесь, что трубопровод контура хладагента не поврежден.

Правильная утилизация данного изделия	
	<p>Этот символ на изделии или на его упаковке указывает на то, что Данное изделие не может рассматриваться как бытовые отходы. Изделие следует сдать в соответствующий пункт приема электрического и электронного оборудования для последующей переработки. Обеспечив надлежащую утилизацию этого изделия, Вы поможете предотвратить потенциальные негативные последствия для окружающей среды и здоровья человека и животных, которые в противном случае могут быть вызваны неправильным обращением с отходами данного изделия. Для получения более подробной информации об утилизации этого изделия обратитесь к местным властям или в службу по вывозу и утилизации ОТХОДОВ.</p>

Чтобы избежать загрязнения продуктов питания, соблюдайте следующие инструкции:

- Дверца, открытая в течение длительного периода, может привести к значительному повышению температуры в отделениях прибора.
- Регулярно очищайте холодильник.
- Храните сырое мясо и рыбу в подходящих контейнерах в холодильнике, чтобы они не соприкасались с другими продуктами и не капали на них.
- Морозильное отделение с маркировкой «две звёздочки» подходит для хранения предварительно замороженных продуктов, хранения или приготовления мороженого и приготовления кубиков льда.
- Морозильные отделения с маркировкой «одна звёздочка», «две звёздочки» и «три звёздочки» не подходят для замораживания свежих продуктов.

№ п/п	Тип отделения	Ориентировочная температура хранения [°C]	Соответствующие продукты питания
1	Холодильное отделение	+2 ~ +8	Яйца, приготовленные продукты, упакованные продукты, фрукты и овощи, молочные продукты, торты, напитки и другие продукты, которые не подходят для замораживания.
2	Морозильное отделение с маркировкой (***)*	≤-18	Морепродукты (рыба, креветки, моллюски), пресноводные продукты и мясные продукты (рекомендуемый срок хранения 3 месяца, вкус и пищевая ценность со временем снижаются).

			Подходит для замораживания свежих продуктов.
3	Морозильное отделение с маркировкой ***	≤ -18	Морепродукты (рыба, креветки, моллюски), пресноводные продукты и мясные продукты (рекомендуемый срок хранения 3 месяца, вкус и пищевая ценность со временем снижаются). Не подходит для замораживания свежих продуктов.
4	Морозильное отделение с маркировкой **	≤ -12	Морепродукты (рыба, креветки, моллюски), пресноводные продукты и мясные продукты (рекомендуемый срок хранения 2 месяца, вкус и пищевая ценность со временем снижаются). Не подходит для замораживания свежих продуктов.
5	Морозильное отделение с маркировкой *	≤ -6	Морепродукты (рыба, креветки, моллюски), пресноводные продукты и мясные продукты (рекомендуемый срок хранения 1 месяц, вкус и пищевая ценность со временем снижаются). Не подходит для замораживания свежих продуктов.
6	0 звёздочек	$-6 \sim 0$	Свежая свинина, говядина, рыба, курица, некоторые упакованные переработанные продукты и т. п. (рекомендуется употребить в течение одного дня, но не более 3 дней). Переработанные продукты в вакуумной упаковке (не подходящие для замораживания продукты).
7	Зона охлаждения	$-2 \sim +3$	Свежая/замороженная свинина, говядина, курица, пресноводные продукты и т. п. (7 дней при температуре ниже 0°C ; при температуре выше 0°C рекомендуется употреблять в течение одного дня, но не более 2 дней). Морепродукты (15 дней при температуре ниже 0°C , не рекомендуется хранить при температуре выше 0°C).
8	Свежие продукты	$0 \sim +4$	Свежая свинина, говядина, рыба, курица, приготовленная пища и т. п. (рекомендуется употреблять в течение одного дня, не более 3 дней).
9	Вино	$+5 \sim +20$	Красное вино, белое вино, игристое вино и т. д.

Примечание: пожалуйста, храните продукты в соответствующих отделениях или в соответствии с температурой хранения продуктов, которые Вы приобрели.

- Если холодильное оборудование остаётся пустым в течение длительного времени, выключите, выньте вилку шнура питания из розетки, разморозьте, очистите, высушите прибор и оставьте дверцы открытыми, чтобы предотвратить появление плесени внутри прибора.

СООТВЕТСТВИЕ

Это изделие соответствует техническим регламентам Таможенного союза:

- ТР ТС 004/2011 «О безопасности низковольтного оборудования»
- ТР ТС 020/2011 «Электромагнитная совместимость технических средств»
- ТР ЕАЭС 037/2016 «Об ограничении применения опасных веществ в изделиях электротехники и радиоэлектроники»



Сделано в Китае

Hisense

life reimagined

MANUAL DE UTILIZARE

Înainte de a utiliza acest aparat, citiți cu atenție prezentul manual și păstrați-l pentru referințe viitoare

Română

CUCUPRINS

ATENȚIONĂRI ȘI PRECAUȚII IMPORTANTE.....	2
INSTALAREA NOULUI DUMNEAVOASTRĂ APARAT ELECTROCASNIC	9
DESCRIEREA APARATULUI.....	11
UTILIZAREA APARATULUI	12
PANOUL DE COMANDĂ	14
SCHIMBAREA DIRECȚIEI DE DESCHIDERE A UȘII	16
SFATURI SI RECOMANDĂRI UTILE	21
CURĂȚARE ȘI ÎNGRIJIRE	23
DEPANARE	27
ELIMINAREA APARATULUI	28

ATENȚIONĂRI ȘI PRECAUȚII IMPORTANTE



INFORMAȚII DE SIGURANȚĂ ȘI AVERTISMENT

Pentru siguranța dumneavoastră, citiți cu atenție acest manual, inclusiv indicațiile și avertismentele, înainte de instalarea și prima utilizare a aparatului electrocasnic. Pentru a evita greșelile inutile și accidentele, este important să

vă asigurați că toate persoanele care vor folosi aparatul sunt familiarizate cu modul de funcționare al acestuia și cu dispozitivele de siguranță. Păstrați aceste instrucțiuni și asigurați-vă că rămân împreună cu aparatul în cazul în care acesta este mutat sau vândut, astfel încât oricine îl folosește de-a lungul duratei sale de viață utilă, să fie informat asupra modului de utilizare și a avertismentelor de siguranță. Pentru a garanta siguranța oamenilor și a bunurilor, respectați avertismentele incluse în acest manual de utilizare, având în vedere că producătorul nu este responsabil pentru daunele cauzate prin omisiune.

Siguranța copiilor și a altor persoane vulnerabile

Conform standardelor EN

Acest aparat poate fi folosit de copii începând cu vârsta de 8 ani și de persoane cu capacități fizice, senzoriale sau psihice reduse sau persoane căror le lipsesc experiența și cunoștințele necesare, cu condiția să fie supravegheate sau să fi primit instrucțiuni privind utilizarea în siguranță

a aparatului și să înțeleagă pericolele implicate. Copiii le este interzis să se joace cu aparatul. Curățarea și întreținerea aparatului nu trebuie lăsate în seama copiilor fără supraveghere. Copiii cu vârsta între 3 și 8 ani pot încărca și scoate alimente în/din aparatele de răcit.

Conform standardelor IEC

Acest aparat nu este destinat utilizării de către persoane (inclusiv copii) cu capacități fizice, senzoriale sau psihice reduse sau persoane căror le lipsesc experiența și cunoștințele necesare, cu excepția cazului în care sunt supravegheate de către sau au primit instrucțiuni privind utilizarea aparatului de la o persoană responsabilă pentru securitatea lor.

- Țineți toate ambalajele la distanță de copii, din cauza riscului de sufocare.
- Când aruncați aparatul, scoateți ștecărul din priză, tăiați cablul de conectare (cât mai aproape de aparat cu putință) și scoateți ușa pentru a evita situațiile în care copii care se joacă să sufere un șoc electric sau să se închidă în interiorul unității.
- Dacă acest aparat cu garnituri de ușă magnetice va înlocui un aparat mai vechi cu încuietoare (sistem de închidere) cu arc pe ușă sau pe capac, asigurați-vă că încuietoarea cu arc este inutilizabilă înainte de a arunca aparatul vechi. Aceasta pentru a evita ca aparatul să devină o capcană mortală pentru copii.



Siguranță generală

AVERTISMENT — Acest aparat este destinat uzului casnic sau în medii similare, cum ar fi

-
- bucătării pentru angajați în magazine, birouri și alte medii de lucru;
 - ferme și de către clienți în hoteluri, moteluri și alte tipuri de medii rezidențiale;
 - medii de tip pensiune;
 - livrare la domiciliu și moduri de vânzare diferite de cele cu amănuntul.
- AVERTISMENT — Nu depozitați în acest aparat substanțe explozive cum ar fi pulverizatoare cu lichid inflamabil.
 - AVERTISMENT — În cazul defectării cablului de alimentare, acesta trebuie înlocuit de producător, un reprezentant autorizat sau persoane calificate în mod similar, pentru a evita pericolele.
 - AVERTISMENT — Nu blocați orificiile de aerisire în montura aparatului sau în orice structură în care acesta este încastrat.
 - AVERTISMENT — Nu utilizați dispozitive mecanice sau orice alte mijloace pentru a grăbit procesul de dezghețare, cu excepția celor recomandate de producător.
 - AVERTISMENT — Nu avariați circuitul frigorific.
 - AVERTISMENT — Nu folosiți aparate electrice în compartimentele de depozitare a alimentelor, cu excepția celor de tipul recomandat de producător.
 - AVERTISMENT — Agentul frigorific și gazul izolant sunt inflamabile. Pentru a vă debarasa de aparat, contactați un centru autorizat de eliminare a deșeurilor. Nu expuneți flăcărilor.
 - AVERTISMENT — Când poziționați aparatul, asigurați-vă că nu blocați sau defectați cablul de alimentare.
 - AVERTISMENT — Nu amplasați multiple prize portabile sau surse de alimentare portabile în spatele aparatului.

Înlocuirea becului LED

- AVERTISMENT — Becul LED nu trebuie înlocuit de utilizator! În cazul în care becul LED se defectează, contactați serviciul de asistență pentru consumatori.

Agentul frigorific

Agentul frigorific (R600a) este păstrat în circuitul frigorific al aparatului, un gaz natural cu un nivel ridicat de compatibilitate cu mediul înconjurător, fiind totuși inflamabil. Asigurați-vă că nici unul dintre elementele circuitului frigorific nu este avariat în timpul transportului și instalării aparatului. Agentul frigorific (R600a) este inflamabil.

- **AVERTISMENT** — Frigiderele conțin agent frigorific și gaze în izolație. Agentul frigorific și gazele trebuie eliminate de persoane calificate, deoarece pot produce vătămare oculară sau incendiu. Asigurați-vă că sistemul de țevi al circuitului agentului frigorific nu este avariat înainte de eliminare.



Atenție: risc de incendiu

În cazul în care circuitul frigorific este avariat:

- Evitați flăcările deschise și sursele de inflamare.
- Aerișiți bine încăperea în care se află aparatul.

Este periculos să schimbați specificațiile sau să modificați produsul în orice fel.

Orice defecțiune a cablului poate provoca un scurtcircuit, incendiu și/sau șoc electric.



Siguranța electrică

- Cablul de alimentare nu trebuie prelungit.
- Asigurați-vă că ștecărul nu este strivit sau avariat. Un ștecher strivit sau avariat se poate supraîncălzi și poate provoca incendiu.
- Asigurați-vă că puteți accesa fișa aparatului onectată la rețeaua electrică.
- Nu trageți de cablul de alimentare.
- Dacă priza murală este slăbită, nu introduceți ștecărul în ea. Există riscul de șoc electric sau incendiu.
- Nu utilizați aparatul fără capacul lămpii de iluminat din interior.

-
- Frigiderul trebuie alimentat numai cu curent alternativ monofazat de 220~240V/50Hz. Dacă fluctuația tensiunii în sectorul utilizatorului este atât de mare încât tensiunea să depășească acest interval, ca măsură de siguranță, trebuie să folosiți un stabilizator de tensiune cu curent alternativ de mai mult de 350W. Frigiderul trebuie să folosească o priză dedicată, nu una comună cu alte aparate electrocasnice. Ștecărul trebuie să corespundă prizei cu împământare.

Utilizarea cotidiană

- Nu țineți în frigider gaz sau lichide inflamabile. Există riscul de explozie.
- Nu utilizați dispozitive electrice în aparatul electrocasnic (ex. mașini electrice de înghețată, mixere, etc.).
- Când deconectați aparatul, scoateți întotdeauna ștecărul din priza electrică. Nu trageți de cablu.
- Nu puneți obiecte fierbinți în apropierea pieselor din plastic ale acestui aparat.
- Nu puneți produse alimentare direct în dreptul orificiului de evacuare a aerului aflat pe peretele din spate.
- Depozitați alimentele congelate preambalate conform instrucțiunilor producătorului alimentelor congelate.
- Respectați cu strictețe recomandările producătorului privind depozitarea. Consultați instrucțiunile de depozitare relevante.
- Nu țineți băuturi carbonatate sau gazoase în congelator, deoarece se creează presiune asupra recipientului, ceea ce îl poate face să explodeze producând daune aparatului.
- Nu puneți alimente direct în dreptul orificiului de evacuare a aerului aflat pe peretele din spate, deoarece aceasta poate cauza explozia alimentelor producând daune aparatului.
- Alimentele congelate pot produce degerături dacă sunt consumate imediat după scoaterea din congelator.
- Nu țineți aparatul în lumina directă a razelor soarelui.
- Țineți lumânările aprinse, lămpile și alte obiecte cu flacără deschisă departe de aparat.
- Aparatul este destinat numai alimentelor și/sau băuturilor pentru uz casnic obișnuit, conform instrucțiunilor din acest manual.
- Aparatul este greu. Procedați cu precauție când îl mutați.

- Nu scoateți și nici nu atingeți obiecte aflate în congelator dacă aveți mâinile umede/ude, deoarece acest lucru poate cauza iritația pielii sau degerături.
- Nu vă urcați niciodată pe baza, sertarele, ușile, etc. aparatului, și nici nu le folosiți ca suport.
- Alimentele congelate nu trebuie recongelate odată ce au fost dezghețate.
- Nu consumați înghețată pe băț sau cuburi de gheață direct din congelator, aceasta putând provoca degerături ale gurii și buzelor.
- Pentru a evita căderea obiectelor, care poate produce vătămare corporală sau daune aparatului, nu supraîncărcați rafturile de pe uși și nu puneți prea multe alimente în compartimentul pentru produse proaspete.
- **AVERTISMENT** - Alimentele trebuie ambalate în pungi înainte de a fi puse în frigider. Lichidele trebuie depozitate în sticle sau în recipiente închise pentru a evita scurgerea deoarece produsul nu este ușor de curățat.

Atenție!

Întreținere și curățare

- Înainte de a efectua activități de întreținere, opriți aparatul și deconectați fișa principală de la priza electrică.
- Nu curățați aparatul cu obiecte metalice, aparate de curățare cu aburi, uleiuri eterice, solvenți organici sau produse de curățenie abrazive.
- Nu folosiți obiecte ascuțite pentru a îndepărta gheața din aparat. Folosiți o racletă din plastic.

Observații importante privind instalarea!

- Pentru conexiunea electrică, urmați cu atenție instrucțiunile din acest manual.
- Dezambalați aparatul și asigurați-vă că nu prezintă defecțiuni. Nu conectați aparatul dacă este defect. Informați imediat comerciantul de orice potențială defecțiune. Într-o astfel de situație, păstrați ambalajul.
- Este recomandat să așteptați cel puțin patru ore înainte de a conecta aparatul pentru a permite uleiului să curgă înapoi în compresor.

-
- Este important să asigurați o ventilație corespunzătoare în jurul aparatului, în caz contrar existând pericolul de supraîncălzire. Pentru a asigura un nivel suficient de ventilație, urmați instrucțiunile relevante pentru instalare.
 - În măsura în care este posibil, spatele produsului nu trebuie să fie prea aproape de perete pentru a evita atingerea sau agățarea pieselor care se încălzesc (compresor, condensator), pentru a evita pericolul de incendiu, urmați instrucțiunile relevante pentru instalare.
 - Aparatul nu trebuie amplasat în apropierea radiatoarelor sau a dispozitivelor de gătit.
 - Asigurați-vă că puteți accesa fișa conectată la rețeaua electrică după instalarea aparatului.

Depanare

- Orice intervenție electrică necesară pentru depanarea aparatului trebuie efectuată de un electrician calificat sau de o persoană competentă.
- Acest produs trebuie depanat de un centru sau de un agent autorizat, și nu trebuie folosite decât piese de schimb originale.
 - 1) Dacă aparatul este un „sistem fără gheață”.
 - 2) Dacă aparatul conține un congelator.

INSTALAREA NOULUI DUMNEAVOASTRĂ APARAT ELECTROCASNIC

- Înainte de a folosi aparatul prima dată, ar trebui să citiți următoarele indicații:

Ventilarea aparatului

Pentru a îmbunătăți eficiența sistemului de răcire și pentru a economisi energie, este necesar să se mențină o bună ventilație în jurul aparatului pentru a disipa căldura. Din acest motiv, este necesar un spațiu liber suficient de mare în jurul frigiderului.

Sugestie: Se recomandă un spațiu de 50-70 mm între perete și spatele aparatului, cel puțin 100 mm față de partea de sus, cel puțin 100 mm între părțile laterale și perete și un spațiu liber în fața aparatului pentru a permite deschiderea ușilor la un unghi de 135°. Consultați diagramele următoare

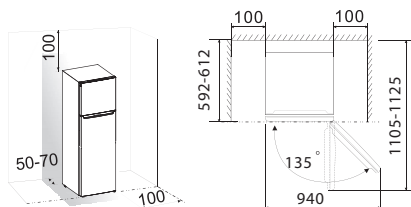

Notă:

- Acest aparat funcționează în parametri normali în clasa de climat N până la ST. Acesta poate funcționa necorespunzător dacă este lăsat pentru o perioadă mai lungă de timp la o temperatură mai mare sau mai mică decât intervalul indicat.

Class	Temperature
SN	+10 °C până la +32 °C
N	+16 °C până la +32 °C
ST	+16 °C până la +38 °C
T	+16 °C până la +43 °C

- Țineți aparatul în loc uscat pentru a evita deteriorarea provocată de umezeală.
- Țineți aparatul departe de expunerea directă la lumină solară, ploaie sau îngheț. Țineți aparatul la distanță de surse de căldură precum plite, foc sau elemente de încălzire.

Nivelarea aparatului

- Pentru o nivelare corespunzătoare și pentru a permite circulația aerului în zona de jos din spate a aparatului, picioarele pot fi ajustate. Le puteți ajusta cu degetele sau cu o cheie corespunzătoare.
- Pentru ca ușile să se închidă singure, înclinați partea superioară înspre spate cu 10 mm.

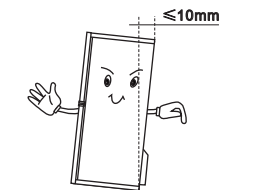

DESCRIEREA APARATULUI

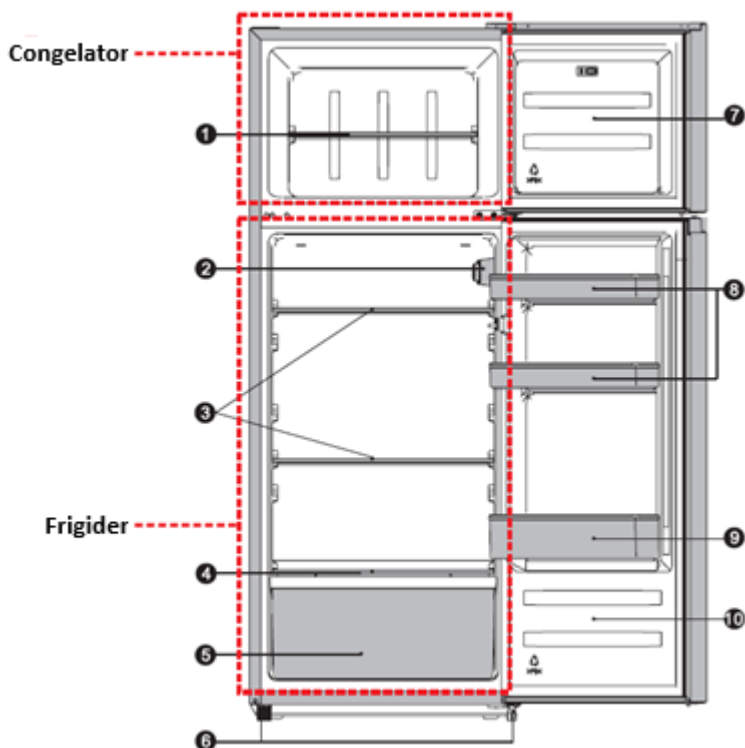

Pentru a obține cea mai bună eficiență energetică a acestui produs, vă rugăm să așezați toate rafturile, sertarele și coșurile pe poziția lor originală ca în ilustrația de mai sus

- | | |
|----------------------------------|-------------------------|
| 1. Raft congelator | 6. Piciorușe ajustabile |
| 2. Unitate control și lumină LED | 7. Ușă congelator |
| 3. Raft frigider | 8. Raft ușă superioară |
| 4. Capac sertar legume | 9. Raft ușă inferioară |
| 5. Sertar legume | 10. Ușă frigider |

Notă: Datorită modificării neîntrerupte a produselor noastre, frigiderul dumneavoastră poate fi ușor diferit de acest manual de instrucțiuni, dar funcțiile și metodele de utilizare ale acestuia rămân aceleași. Pentru a obține mai mult spațiu în congelator, puteți scoate raftul congelatorului.

UTILIZAREA APARATULUI

Accesorii

Rafturi/ tăvi detașabile

- Diferite rafturi sau tăvi pentru depozitare din sticlă sau plastic sunt incluse în aparatul dvs. – diferite modele au diferite combinații și caracteristici diferite.
- Pereții frigiderului sunt dotați cu o serie de glisiere, astfel încât rafturile pot fi poziționate în funcție de nevoi.

Scoaterea și instalarea rafturilor de pe ușă

Atenționare! Raftul de pe ușă nu trebuie îndepărtat și mutat de utilizator! Dacă raftul este deteriorat, central de asistență pentru clienți. Pentru a înlocui raftul, trebuie să respectați pașii următori:

Scoateți raftul

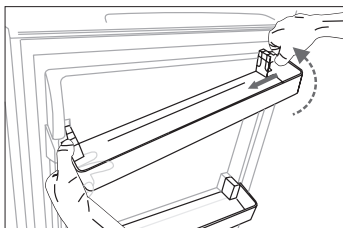

Apăsați pe partea dreaptă a ușii înspre interior în timp ce țineți de partea stângă. Când canelura raftului s-a detașat de ușa frigiderului, scoateți trageți de raft oblic, în sus.

Instalarea raftului

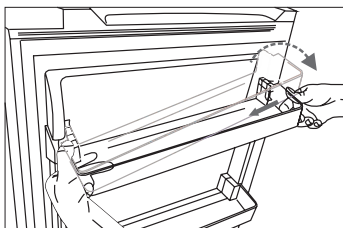

Întâi, înclinați partea stângă a raftului de pe ușă și asigurați-vă că este prins de ușă. Apoi apăsați partea dreaptă înspre interior, împingeți pentru a o fixa corect.

Sertarul pentru legume

- The Sertarul este potrivit pentru depozitarea fructelor și legumelor.

Frigider

- Pentru depozitarea alimentelor care nu necesită congelare și a altor tipuri de alimente

Congelator

- Pentru congelarea alimentelor proaspete și pentru depozitarea alimentelor congelate pentru o perioadă lungă de timp.

Dezghețarea alimentelor

- În frigider
- La temperatura camerei
- În cuptorul cu microunde
- În cuptor cu convecție
- Alimentele odată dezghețate nu trebuie recongelate decât în situații excepționale

Sertarul pentru legume

Pentru depozitarea alimentelor și legumelor.

PANOUL DE COMANDĂ

Sertarul pentru legume

Pentru depozitarea alimentelor și legumelor.

Pornirea aparatului și reglarea temperaturii

- Introduceți ștecărul cablului de alimentare în priza cu împământare. Atunci când ușa frigiderului este deschisă, becul din interiorul aparatului se aprinde. După amplasarea aparatului în locul destinat acestuia, așteptați 5 minute înainte de conectarea ștecărului la sursa de alimentare. Nu depozitați produse în aparat înainte ca temperatura din interiorul acestuia să fie suficient de scăzută.
- Butonul de reglare a temperaturii este situat în partea din dreapta a compartimentului de refrigerare.

Setarea 0 înseamnă: OPRIT

Rotiți butonul în sensul acelor de ceasornic pentru a porni aparatul.

Setarea 1 înseamnă: Setarea pentru temperatura cea mai ridicată.

Setarea 7 (capătul intervalului de reglare) înseamnă: Setarea pentru temperatura cea mai scăzută.

Important! Pentru o funcționare normală, vă sfătuim să alegeți setarea 2, 3 sau 4. Dacă doriți ca temperatura să fie mai ridicată sau mai scăzută, rotiți butonul către o setare superioară sau inferioară, în funcție de preferințe.

Dacă rotiți butonul către o setare pentru o temperatură superioară, puteți economisi mai multă energie electrică.

Important! Temperaturile ambiante ridicate (cum ar fi cele din timpul verii) și selectarea unei temperaturi scăzute (poziția 6 sau 7) pot determina funcționarea continuă a compresorului.

Motiv: atunci când temperatura mediului ambiant este ridicată, compresorul funcționează încontinuu pentru a menține o temperatură scăzută în interiorul aparatului.

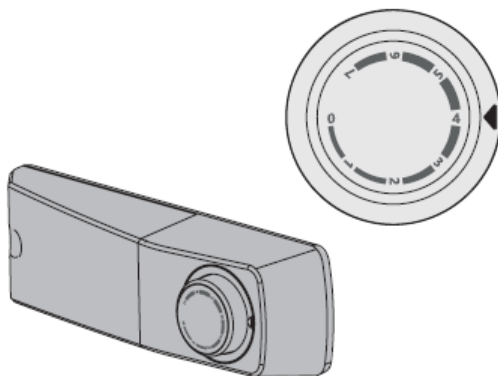

Înlocuirea lămpii LED

AVERTISMENT! Dacă lampa LED este deteriorată, nu o înlocuiți pe cont propriu. Înlocuirea lămpii LED de către persoane fără experiență poate cauza răni sau defecțiuni grave. Pentru evitarea pericolelor, aceasta trebuie înlocuită de către persoane calificate. Contactați serviciul de asistență tehnică.

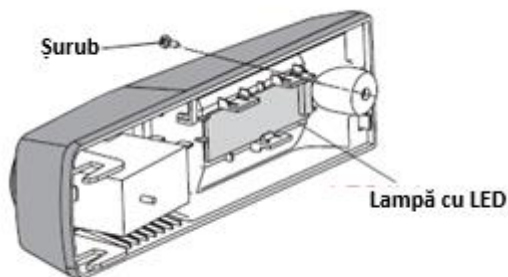







- Înainte de înlocuirea lămpii LED, opriți aparatul și deconectați-l de la sursa de alimentare sau întrerupeți alimentarea generală cu energie electrică.
- Date privind lampa cu LED: 220-240V, MAX. 2 W.
- Deconectați ștecărul de la sursa de alimentare.
- Pentru înlocuirea lămpii LED, desfaceți șurubul.
- Înlocuiți lampa LED.
- Repuneți frigiderul în funcțiune.

SCHIMBAREA DIRECȚIEI DE DESCHIDERE A UȘII

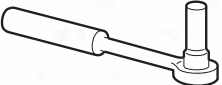
Partea în care se deschide ușa poate fi schimbată de la dreapta (așa cum este livrat aparatul) către stânga, dacă locul de instalare cere acest lucru.

Atenție! Când schimbați direcția de deschidere a ușilor, aparatul nu trebuie să fie conectat la electricitate. Asigurați-vă că ștecherul este scos din priză.

Instrumentele de care veți avea nevoie:

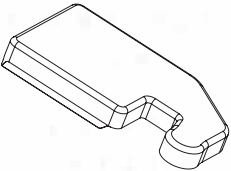
		
cheie tubulară 8 mm	șurubelniță cu cap plat	Spatulă
		
șurubelniță în cruce	Cheie franceză	cheie 8mm
Piese adiționale (în pungă de plastic)		
		
Capac balama stânga		

Notă: Dacă este necesar, puteți pune frigiderul cu partea din spate pe podea pentru a avea acces la baza acestuia, este indicat să îl puneți pe un material moale sau de ambalare din spumă moale pentru a evita deteriorarea părții din spate. Pentru a inversa ușa, următorii pași sunt recomandați.

1. Puneți frigiderul în poziție verticală. Deschideți ușa superioară pentru a scoate rafturile (pentru a evita deteriorarea) și apoi închideți ușa. Îndepărtați sertarul de pe ușă.

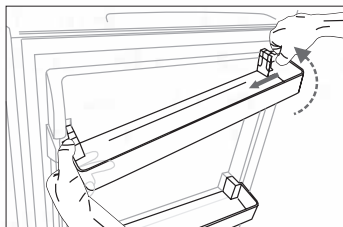

2. Folosiți o spatulă sau o șurubelniță cu cap plat pentru a prinde capacul care acoperă orificiul pentru șurub care este în colțul stânga sus al frigiderului și capacul balamalei superioare care este în colțul dreapta sus al frigiderului.

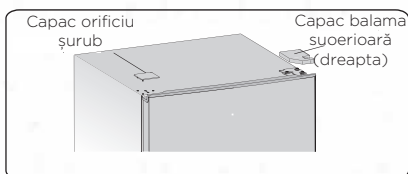

3. Deșurubați șuruburile auto-filetante care sunt utilizate pentru fixarea balamalei superioare dreapta cu o șurubelniță de 8 mm sau o cheie de piulițe (țineți de ușa superioară cu mâna când faceți acest lucru)

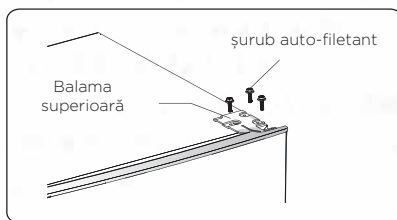

4. Îndepărtați axa balamalei superioare, transferați-o pe partea opusă și strângeți bine, apoi puneți-o la loc sigur.

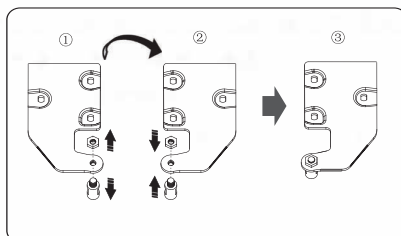

5. Îndepărtați ușa superioară de pe balamaua din mijloc ridicând ușor ușa.

NOTĂ: Când scoateți ușa aveți grijă la șabilele de la balama din mijloc și partea inferioară a ușii care se pot lipi de ușă. Nu le pierdeți.

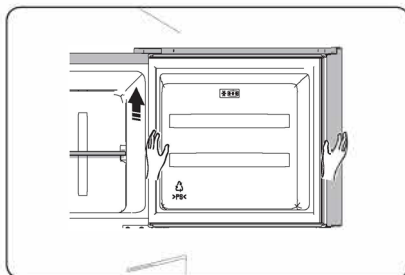

6. Puneți ușa pe o suprafață moale cu panoul în sus. Desfaceți șurubul (2) și componenta (1), apoi instalați-le pe partea stângă și strângeți-le bine.

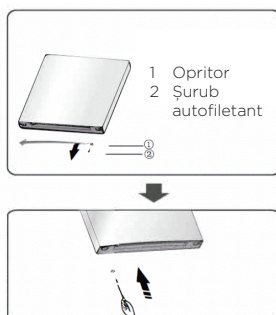

7. Deșurubați șuruburile autofiletante care sunt utilizate pentru fixarea balamalei din mijloc, apoi scoateți balamaua din mijloc care susține ușa inferioară.

NOTĂ: Când scoateți ușa aveți grijă la șabilele de la balama inferioară și partea inferioară a ușii care se pot lipi de ușă. Nu le pierdeți.

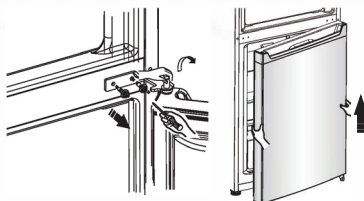

8. Puneți ușa inferioară pe o suprafață moale cu panoul în sus. Desfaceți șurubul (2) și componenta (1), apoi instalați-le pe partea stângă și strângeți-le bine.

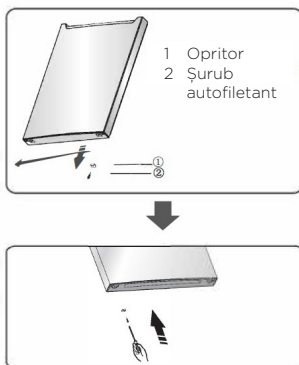

9. Schimbați capacele pentru orificiile pentru șuruburi de pe capacul stânga pe dreapta (ca în figură)

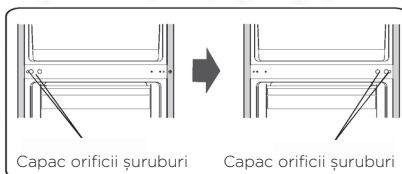

10. Puneți frigiderul pe un material moale sau ceva asemănător. Scoateți ambele piciorușe reglabile și balamaua inferioară deșurubând șuruburile auto-filetante.



11. Înlocuiți balamaua inferioară pe partea stângă și fixați-o cu șuruburile auto-filetante. Înlocuiți piciorușele reglabile pe partea cealaltă și fixați-le.

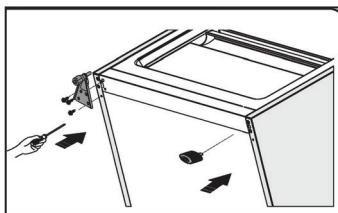

12. Așezați ușa în poziția corespunzătoare, ajustați balamaua inferioară, aliniați axa balamalei pe orificiul de pe ușa inferioară, apoi strângeți șuruburile.

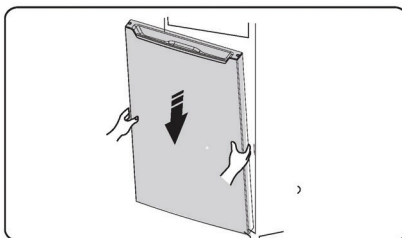

13. Întoarceți balamaua mijlocie la 180 de grade, transferați-o și așezați-o corespunzător, aliniați axa balamalei pe orificiul superior de pe ușa inferioară apoi strângeți șuruburile.

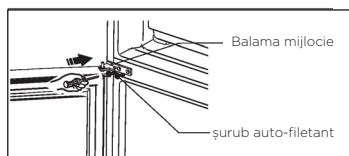

14. Așezați ușa superioară în poziția corespunzătoare, asigurați-vă ca este la același nivel, aliniați axa balamalei mijlocii pe orificiul de pe partea inferioară de pe ușa superioară.

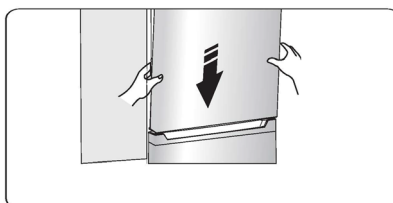

15. Transferați balamaua superioară și aliniați axa balamalei superioare pe orificiul de pe partea superioară de pe ușa superioară, ajustați poziția ușii superioare (susțineți cu mâna ușa în timp ce lucrați) fixând balamaua superioară cu șuruburile auto-filetante.

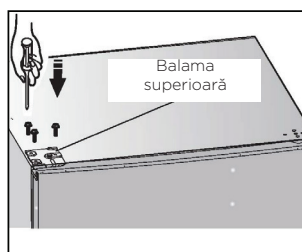

16. Instalați capacul pentru orificiile pentru șuruburi pe colțul dreapta sus al frigiderului. Instalați capacul balamalei superioare (care este în punga de plastic) pe colțul din stânga. Puneți capacul balamalei superioare în punga de plastic.

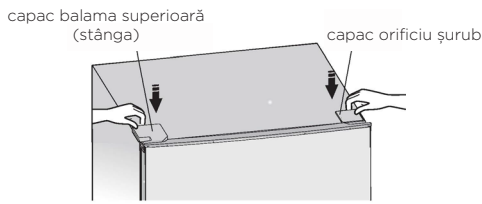

17. Deschideți ușa superioară și instalați rafturile, apoi închideți-o. Atenționare! Când schimbați direcția de deschidere a ușilor, aparatul nu trebuie să fie conectat la electricitate. Scoateți cablul de alimentare din priză. Înainte de a începe lucrul!

SFATURI SI RECOMANDĂRI UTILE

Sfaturi pentru economisirea energiei

Vă recomandăm să respectați indicațiile de mai jos pentru a economisi energia.

- Încercați să evitați să țineți ușa deschisă pentru perioade mare de timp.
- Asigurați-vă că aparatul se află la distanță de surse de căldură (Lumină solară direct, cuptor sau aragaz electric, etc)
- Nu setați o temperatură mai scăzută decât este necesar.
- Nu depozitați în frigider mâncare caldă sau lichide care se evaporă.
- Poziționați aparatul într-o cameră bine ventilată, fără umiditate. Consultați capitolul Instalarea noului dvs. aparat
- Dacă diagrama arată combinația corectă pentru sertare și rafturi, nu ajustați combinația întrucât aceasta este creată pentru cea mai eficientă configurație de economisire a energiei.

Sfaturi pentru refrigerare

- Nu puneți mâncare caldă direct în frigider sau congelator, temperatura din interior va crește ceea ce va duce la o mie mare activitate a compresorului și va consuma mai multă energie.
- Acoperiți sau ambalați mâncarea, în special dacă are o aromă puternică.
- Așezați mâncarea corespunzător astfel încât aerul să poată circula liber în jurul ei.
- Carnea (toate tipurile) Ambalată în polietilenă: ambalați și așezați pe raftul de sticlă deasupra sertarului pentru legume. Întotdeauna respectați durata de depozitare și folosiți în funcție de datele sugerate de producător.
- Alimentele gătite, felurile de mâncare reci, etc: Acestea trebuie acoperite și pot fi așezate pe orice raft.
- Fructe și legume: Acestea trebuie depozitate în sertarul special.
- Unt și brânză: Trebuie acoperite ermetic în folie de plastic.
- Sticlele cu lapte: Trebuie să fie acoperite cu capac și depozitate pe rafturile de pe ușă.

Sfaturi pentru congelare

- Când porniți aparatul pentru prima dată sau după o perioadă în care nu a fost folosit, înainte de a pune alimente în frigider, lăsați aparatul să funcționeze cel puțin două ore pe setarea cea mai ridicată.
- Pregătiți mâncare în porții mici pentru a permite congelarea rapidă și completă și pentru a face posibilă decongelarea doar a cantității necesare.
- Împachetați alimentele în folie de aluminiu sau de polietilenă (plastic) și asigurați-vă că ambalajele sunt închise ermetic.
- Nu permiteți alimentelor proaspete, necongelate să intre în contact cu alimentele care sunt deja congelate pentru a evita o creștere a temperaturii celor din urmă.
- Produsele înghețate, dacă sunt consumate imediat după ce au fost scoase din congelator pot cauza leziuni pe piele.
- Se recomandă să se eticheteze și să se dateze fiecare pachet ambalat pentru a ține evidența timpului de depozitare.

Sfaturi pentru depozitarea alimentelor congelate

- Asigurați-vă că alimentele congelate din comerț au fost depozitate de vânzător.
- Odată ce au fost decongelate, alimentele se deteriorează rapid și nu mai pot fi recongelate.
- Nu depășiți perioada de depozitare indicată de producător. Notă: Dacă aparatul conține accesorii și funcții conexe.

Oprirea aparatului

- În cazul în care aparatul urmează a fi oprit pentru o perioadă mai îndelungată, parcurgeți pașii de mai jos pentru a preveni formarea mucegaiului.
- Scoateți toate alimentele din aparat.
- Deconectați ștecărul de la sursa de alimentare cu energie.
- Curățați și uscați bine interiorul.
- Asigurați-vă că ușile sunt întredeschise pentru a permite circulația aerului.

Notă: Acest aparat frigorific nu este des tinat să fie folosit ca aparat incorporabil

CURĂȚARE ȘI ÎNGRIJIRE

Din motive de igienă, aparatul (inclusiv accesorii externe și interioare) trebuie curățat cu regularitate, cel puțin o dată la două luni.

Atenție! În timpul curățării, aparatul trebuie să fie deconectat de la sursa de alimentare cu energie electrică, pentru evitarea pericolului de electrocutare.

Pericol de electrocutare! Înainte de efectuarea operațiilor de întreținere, opriți aparatul și scoateți ștecărul din priză.

Curățarea componentelor exterioare

-
- Ștergeți panoul de comandă cu o cârpă și moale și curată.
 - Pulverizați apă pe cârpă, nu direct pe suprafața aparatului. Acest lucru ajută la o distribuire uniformă a umezelii pe suprafețe.
 - Curățați ușile, mânerurile și suprafețele carcasei cu un detergent slab, apoi ștergeți-le cu o lavetă moale.

Atenție!

- Nu folosiți obiecte ascuțite, deoarece acestea pot zgâria suprafețele.
- Nu utilizați diluant, detergent auto, clor, uleiuri eterice, agenți de curățare abrazivi sau solvenți organici.
- Acestea pot deteriora suprafața aparatului și pot provoca incendii.

Curățarea interiorului aparatului

- Interiorul aparatului trebuie curățat periodic. Ștergeți interiorul aparatului cu o soluție diluată din bicarbonat de sodiu. Clătiți cu apă caldă, utilizând un burete sau o lavetă stoarsă. Ștergeți rafturile și sertarul pentru legume înainte de a le reintroduce în aparat.
- Ștergeți bine toate suprafețele și componentele detașabile.
- Chiar dacă acest aparat se dezgheață automat, formarea unui strat de gheață pe pereții interiori ai compartimentului de congelare este posibilă în cazul în care ușa este deschisă în mod frecvent sau este lăsată deschisă prea mult timp. În cazul în care stratul de gheață este prea gros, alegeți un moment în care aparatul nu este plin cu alimente și procedați după cum urmează:
 - Scoateți alimentele și accesoriile, deconectați aparatul de la sursa de alimentare și lăsați ușile deschise. Aerisiți bine camera pentru a accelera procesul de dezghețare.
 - După finalizarea procesului de dezghețare, curățați compartimentul de congelare așa cum este descris mai sus.

Atenție! Nu folosiți obiecte ascuțite pentru a îndepărta gheața din compartimentul de congelare. Aparatul trebuie reconectat la sursa de alimentare și repornit numai după ce interiorul acestuia este complet uscat.

Curățarea garniturilor ușilor

Păstrați curate garniturile ușilor. Alimentele și băuturile lipicioase pot face ca garniturile să se lipească de carcasă și să se rupă atunci când deschideți ușa. Spălați garniturile cu detergent slab și apă caldă. După curățare, clătiți și ștergeți bine garniturile.

Atenție! Aparatul poate fi conectat la sursa de alimentare cu energie electrică numai după ce garniturile sunt complet uscate.

Înlocuirea lămpii LED

Avertisment! Lampa LED trebuie înlocuită numai de către o persoană calificată! Dacă lampa cu LED este deteriorată, apălați la asistență specializată.

Dezghețarea

Motivul dezghețării

Umezeala provenită din alimente sau din aerul care pătrunde în aparat în urma deschiderii ușilor poate duce la formarea unui strat de gheață în interiorul aparatului. Atunci când stratul de gheață este gros, performanța de răcire a aparatului este scăzută. Atunci când grosimea stratului de gheață depășește 10 mm, dezghețarea este necesară. **Dezghețarea compartimentului pentru alimente proaspete**

Aceasta este controlată în mod automat, nefiind necesară nicio operație în acest sens. Apa rezultată în urma dezghețării ajunge printr-o conductă de evacuare într-o tava de colectare a apei situată în spatele aparatului.

Dezghețarea compartimentului de congelare

- Dezghețarea compartimentului de congelare se efectuează manual. Înainte de a dezgheța compartimentul, scoateți alimentele.
- Scoateți tava pentru gheață și sertarele sau puneți-le temporar într-un compartiment de refrigerare.

-
- Puneți regulatorul de temperatură la poziția „O” (compresorul se oprește) și lăsați ușa deschisă până când gheața se topește complet și apa se acumulează în partea de jos a compartimentului de congelare. Îndepărtați apa cu o lavetă moale.
 - Dacă doriți să grăbiți procesul de dezghețare, puteți introduce un vas cu apă caldă (aprox. 50°) în compartimentul de congelare și puteți răzui gheața cu o spatulă. După efectuarea acestor operații, asigurați-vă că ați comutat regulatorul de temperatură în poziția inițială.
 - În timpul dezghețării, nu este recomandată încălzirea directă a compartimentului de congelare cu ajutorul unui uscător de păr sau cu apă caldă, pentru a evita deformarea carcasei interioare.
 - De asemenea, nu este recomandat să răzuiți gheața sau să separați alimentele înghețate de suprafața interioară cu ajutorul unor instrumente ascuțite sau al unor tije din lemn, pentru a evita deteriorarea carcasei interioare sau a suprafeței evaporatorului.

Avertisment! Pentru oprirea aparatului înainte de dezghețare, rotiți regulatorul de temperatură la poziția „O”.

Important! Vă recomandăm să dezghețați aparatul cel puțin o dată pe lună. În cazul în care, în timpul utilizării, ușa este deschisă frecvent sau aparatul este folosit în condiții de umiditate extremă, vă recomandăm să dezghețați aparatul o dată la două săptămâni.

Perioade îndelungate de neutilizare

- Scoateți alimentele din aparat.
- Opriți aparatul prin rotirea regulatorului de temperatură la poziția „O”.
- Scoateți ștecărul din priză sau opriți alimentarea generală cu energie electrică.
- Curățați bine aparatul (a se vedea secțiunea „Curățare și întreținere”).
- Pentru evitarea formării de mirosuri neplăcute, lăsați ușa deschisă.

Notă: Dacă aparatul este prevăzut cu un compartiment de congelare.

DEPANARE

În cazul în care aveți probleme cu aparatul sau vă preocupă faptul că acesta nu funcționează corect, puteți efectua unele verificări simple înainte de a apela la asistență tehnică specializată. În acest sens, vă rugăm să consultați tabelul de mai jos.

Avertisment! Nu încercați să reparați aparatul pe cont propriu. Dacă problema persistă după ce ați efectuat verificările menționate mai jos, contactați un electrician calificat, un tehnician autorizat sau magazinul de unde ați achiziționat produsul.

Problemă	Cauză posibilă și soluție
Aparatul nu funcționează corect.	Asigurați-vă că ștecărul este introdus corespunzător în priza de curent.
	Verificați siguranța sau circuitul sursei de alimentare; dacă este necesar, înlocuiți siguranța.
	Temperatura ambiantă este prea scăzută. Încercați să creșteți temperatura camerei pentru a soluționa această problemă.
Compartimentele emană mirosuri neplăcute	Este posibil să fie necesară curățarea interiorului aparatului.
	Anumite alimente, recipiente sau ambalaje emană mirosuri.
Aparatul produce zgomote.	Zgomotele enumerate mai jos sunt normale: <ul style="list-style-type: none"> • Zgomote provocate de funcționarea compresorului. • Clipocit similar cu zgomotul produs de apă. • Pocnituri în timpul dezghețării automate. • Păcănituri înainte de pornirea compresorului.
	Alte zgomote neobișnuite pot avea una dintre cauzele de mai jos și poate fi necesară luarea de măsuri: Aparatul nu este echilibrat. Partea din spate a aparatului atinge peretele. Sticlele sau recipientele cad sau se rostogolesc.
Motorul funcționează fără întrerupere	Este normal ca sunetul cauzat de funcționarea motorului să se audă frecvent, acesta funcționând mai mult în următoarele cazuri: <ul style="list-style-type: none"> • Temperatura este setată la un nivel mai scăzut decât este necesar. • O cantitate mare de alimente a fost introdusă recent în aparat. • Temperatura din exteriorul aparatului este prea ridicată. • Ușile sunt lăsate deschise prea mult timp sau sunt deschise prea des. • După instalarea aparatului sau după ce acesta a fost oprit pentru o perioadă îndelungată.
Se formează un strat de gheață în compartiment.	Asigurați-vă că alimentele sunt așezate corespunzător în aparat și permit circulația aerului. Asigurați-vă că ușa este închisă bine. Pentru sfaturi privind îndepărtarea gheții, vă rugăm să consultați secțiunea referitoare la curățare și întreținere.

Se formează un strat de gheață în compartiment.	Asigurați-vă că alimentele sunt așezate corespunzător în aparat și permit circulația aerului. Asigurați-vă că ușa este închisă bine. Pentru sfaturi privind înlăturarea gheții, vă rugăm să consultați secțiunea referitoare la curățare și întreținere.
Temperatura din interiorul aparatului este prea ridicată.	Este posibil să fi lăsat ușile deschise pentru prea mult timp sau să le fi deschis prea des; sau închiderea ușilor este împiedicată de obstacole; sau nu ați lăsat un spațiu suficient în părțile laterale ale aparatului, în spatele sau deasupra acestuia.
Temperatura din interiorul aparatului este prea scăzută.	Măriți temperatura urmând instrucțiunile din secțiunea referitoare la reglare.
Ușile nu pot fi închise cu ușurință.	Verificați dacă un obiect din interior împiedică închiderea ușilor sau dacă partea de sus a frigiderului este înclinată către înapoi 10-15 mm pentru a permite ușilor să se închidă singure.
Curge apă pe podea.	Tava de colectare a apei (situată în partea inferioară din spatele carcasei) nu este așezată corect, duza de evacuare a apei (afiată sub partea superioară a suportului compresorului) este înfundată sau nu este poziționată corespunzător și nu direcționează apa către tava de colectare. Este posibil să fie necesar să îndepărtați frigiderul de perete pentru a verifica tava și duza.
Lumina nu funcționează.	Lampa cu LED poate fi deteriorată. Consultați secțiunea referitoare la înlocuirea lămpii cu LED.

ELIMINAREA APARATULUI

Este interzisă aruncarea aparatului ca deșeu menajer.

Ambalajele

Ambalajele cu simbolul Reciclare sunt reciclabile. Depuneți ambalajele într-un container de colectare a deșeurilor pentru reciclare.

Înainte de a arunca aparatul

1. Scoateți ștecărul din priză.
2. Tăiați cablul de alimentare și aruncați-l împreună cu ștecărul.

Avertisment! Frigidererele conțin agent frigorific și gaze în izolație. Agentul frigorific și gazele trebuie eliminate de persoane calificate, deoarece pot produce vătămare oculară sau incendiu. Asigurați-vă că sistemul de țevi al circuitului agentului frigorific nu este avariat înainte de eliminare.

ELIMINAREA CORECTĂ A PRODUSULUI	
	<p>Simbolul de pe produs sau de pe ambalaj indică faptul că produsul nu trebuie aruncat împreună cu gunoiul menajer. Trebuie predat la un centru de colectare autorizat pentru reciclarea echipamentelor electrice și electronice. Asigurându-vă că ați eliminat în mod corect produsul, ajutați la evitarea potențialelor consecințe negative pentru mediul înconjurător și pentru sănătatea persoanelor, consecințe care ar putea deriva din aruncarea necorespunzătoare a acestui produs. Pentru informații detaliate despre eliminarea și reciclarea acestui produs, vă rugăm să contactați organismul municipal responsabil cu gestionarea deșeurilor, serviciul pentru eliminarea deșeurilor sau magazinul de la care l-ați achiziționat.</p>

Pentru a evita contaminarea alimentelor, respectați următoarele instrucțiuni

- Deschiderea ușii pentru perioade lungi de timp poate cauza o creștere semnificativă a temperaturii în compartimentele aparatului.
- Curățați regulat suprafețele care vin în contact cu alimentele și sistemele de evacuare accesibile.
- Depozitați carnea crudă și peștele în recipiente adecvate din frigider, astfel încât să nu intre în contact cu alte alimente sau să se scurgă pe acestea.
- Compartimentele cu două stele pentru alimente congelate sunt potrivite pentru depozitarea alimentelor pre-congelate, depozitarea și producerea înghețatei și pentru producerea cuburilor de gheață.
- Compartimentele cu una, două și trei stele nu sunt potrivite pentru congelarea alimentelor proaspete.

Ordine	Tipuri de Compartimente	Temperatură de depozitare [°C]	Alimente potrivite
1	Frigider	+2 ~ +8	Ouă, alimente gătite, alimente ambalate, fructe și legume, produse lactate, prăjituri, băuturi și alte alimente care nu sunt potrivite pentru a fi congelate.
2	(***)* - Congelator	≤ -18	Fructe de mare (pește, creveți, scoici), produse acvatice proaspete și produsele din carne (timpul recomandat este de 3 luni - valorile nutritive și gustul scad cu timpul), potrivit pentru congelarea alimentele proaspete.

3	*** - Congelator	≤ -18	Fructe de mare (pește, creveți, scoici), produse acvatice proaspete și produsele din carne (timpul recomandat este de 3 luni - valorile nutritive și gustul scad cu timpul). Nu este adecvat pentru congelarea alimentelor proaspete
4	** - Congelator	≤ -12	Fructe de mare (pește, creveți, scoici), produse acvatice proaspete și produsele din carne (timpul recomandat este de 2 luni - valorile nutritive și gustul). Nu este adecvat pentru congelarea alimentelor proaspete.
5	* - Congelator	≤ -6	Fructe de mare (pește, creveți, scoici), produse acvatice proaspete și produsele din carne (timpul recomandat este de 1 lună - valorile nutritive și gustul). Nu este adecvat pentru congelarea alimentelor proaspete.
6	0 stele	$-6 \sim 0$	Carne proaspătă de porc, vită, pește, pasăre, unele pachete cu alimente procesate, etc. (Recomandate a se mânca în aceeași zi, preferabil nu mai târziu de 3 zile). Alimente procesate parțial ambalate/ împachetate (alimente care nu se pot congela).
7	Răcire	$-2 \sim +3$	Carne de porc, de vită, pasăre, produse acvatice proaspete / congelate. (7 zile sub 0°C și mai mare de 0°C sunt recomandate pentru consumul în aceeași zi, preferabil nu mai mult de 2 zile). Fructele de mare (mai puțin de 0 timp de 15 zile, nu se recomandă depozitarea la o temperatură mai mare de 0°C)
8	Alimente proaspete	$0 \sim +4$	Carne de porc, vită, pește, pasăre, alimente gătite proaspete, etc. (Se recomandă consumul în aceeași zi, preferabil nu mai mult de 3 zile)
9	Vin	$+5 \sim +20$	Vin roșu, vin alb, vin spumant etc.

Notă: depozitați diferitele alimente în funcție de compartimente sau de temperatura de depozitare a produselor achiziționate.

- Dacă aparatul de refrigerare este lăsat gol pentru perioade lungi de timp, opriți-l, decongețați-l, curățați-l, uscați-l și lăsați ușa deschisă pentru a preveni dezvoltarea mușgaiului în aparat.

Curățarea dozatorului de apă (special pentru produsele cu dozator de apă) :

- Curățați rezervorul de apă dacă nu a fost folosit timp de 48 de ore; curățați sistemul de apă.

Hisense

life reimagined